

# ***can-am***®

---

## **CAN-AM ATVs**



**Zubehör und Teile & Wartung**

**2023**



# CAN-AM ATVs

## ZUBEHÖR

LinQ: Gepäck problemlos anbringen und abnehmen	6
Gepäckträger & Halter	11
Gepäck & Aufbewahrung	12
Can-Am Windabweiser	14
Lenker & Spiegel	15
Sitze	16
Kunststoff-Unterbodenschutz	17
Unterbodenschutz aus PE-HMW	18
Aluminium-Unterbodenschutz	19
Unterbodenschutz aus PE-HMW & Aluminium	21
Rammschutz & Karosserieschutz	22
Leuchten & Elektrik	25
Seilwinden	29
Anhängevorrichtungen	31
Leistung	32
Abdeckungen, Aufkleber & Extras	35
Apache Raupensysteme	37
ProMount Räumschilder	40
Reifen & Felgen	45

## TEILE UND WARTUNG

Behalten Sie diese Teile im Auge	50
Originalteile	51
Schmiermittel & Motorölwechselsatz	56
Wartungsprodukte	57
Pflegeprodukte	58

## CAN-AMOFFROAD.COM

© 2022 Bombardier Recreational Products Inc. (BRP). Alle Rechte vorbehalten. ® TM und das BRP-Logo sind Marken von BRP oder seinen angeschlossenen Unternehmen. Alle anderen Marken sind Eigentum ihrer jeweiligen Inhaber. BRP behält sich das Recht vor, Produkte einzustellen oder Spezifikationen, Preise, Designs, Ausstattungsmerkmale, Modelle oder Ausstattung zu verändern, ohne dass hieraus Ansprüche abgeleitet werden können. Einige der dargestellten Modelle verfügen möglicherweise über optionale Ausstattung. Das Fahrverhalten des Produkts kann durch Wetter, Temperatur, Höhe, Fähigkeiten des Fahrers und durch das Gewicht von Fahrer/Mitfahrer beeinflusst werden. Die Grundlage eventuell angegebener Preise bildet die unverbindliche Preisempfehlung des Herstellers. Die jeweiligen Händler dürfen andere Preise anbieten. BRP empfiehlt allen ATV/SSV-Fahrern, eine Schulung zu absolvieren. Erkundigen Sie sich bei Ihrem Händler, oder wenden Sie sich telefonisch unter 1-800-887-2887 (USA) an das ATV Safety Institute oder unter 1-613-739-1535 (Kanada) an den Canadian Safety Council. Der Betrieb von ATVs und SSVs kann gefährlich sein. Nehmen Sie niemals Passagiere auf einem ATV/SSV mit, das vom Hersteller nicht speziell für diese Verwendung vorgesehen ist. Alle Can-Am ATV-Modelle für Erwachsene sind ATVs der Klasse G (Modelle für allgemeine Verwendung), die für den Einsatz als Freizeit- und/oder Nutzfahrzeug durch einen Fahrer mit einem Mindestalter von 16 Jahren bestimmt sind. Lesen Sie die Betriebsanleitung des Fahrzeugs sorgfältig. Befolgen Sie alle Anleitungen und Sicherheitshinweise und befolgen Sie die geltenden Gesetze und Vorschriften. ATVs und SSVs sind nur für den Einsatz im Gelände bestimmt; fahren Sie niemals auf gepflastertem oder asphaltiertem Untergrund oder öffentlichen Straßen. Zu Ihrer Sicherheit: Fahrer und Beifahrer müssen einen Helm, Augenschutz und geeignete Schutzkleidung tragen. Fahren Sie nie unter dem Einfluss von Alkohol und Drogen. Führen Sie während der Fahrt niemals Stunts aus. Vermeiden Sie überhöhte Geschwindigkeit und seien Sie auf schwierigem Terrain besonders vorsichtig. Fahren Sie immer verantwortungsbewusst und vorsichtig. Näheres erfahren Sie bei Ihrem BRP-Vertragshändler oder auf [can-am.brp.com](http://can-am.brp.com). Gedruckt in Kanada.

# DIE INDIVIDUELLE ANPASSUNG IST GANZ EINFACH

1

Modell auswählen.

2

Paket auswählen.

3

Passen Sie die Farbe, den Motor und das Zubehör (oder die Zubehörpakete) für Ihr Fahrzeug an.

4

Klicken Sie auf „Speichern“ oder „An Händler senden“.

Vorstellbar heißt konfigurierbar. Und fahrbar. Ein Can-Am Fahrzeug genau auf die Erfordernisse unserer Fahrer abzustimmen, war noch nie so einfach. Besuchen Sie [CanAmOffRoad.com](http://CanAmOffRoad.com) und befolgen Sie die Schritt-für-Schritt-Anleitung oben.

**JETZT  
KONFIGURIEREN**



---

# ZUBEHÖR ATV

---

## BESCHRÄNKTE 2-JAHRES-GARANTIE\* VON BRP

Für neue Can-Am Zubehörartikel, Originalteile und unter zwei Markennamen vertriebene und über BRP verkaufte Produkte. Schließt von Ihnen oder einem BRP-Vertragshändler eingebaute Artikel ein.

\*Die beschränkte Garantie unterliegt den Ausschlüssen und Haftungsbeschränkungen sowie allen sonstigen Bedingungen und Konditionen der standardmäßigen beschränkten Garantie von BRP. Sehen Sie in den vollständigen Bedingungen für die für Ihr Produkt geltende beschränkte Garantie nach oder wenden Sie sich an Ihren Can-Am Off-Road-Händler. Gilt nur für bei BRP-Vertragshändlern oder autorisierten Vertriebspartnern erworbene BRP Produkte. Diese beschränkte Garantie gilt möglicherweise nicht für werkseitig installierte Teile und Zubehörartikel. Beziehen Sie sich immer auf die produktspezifische beschränkte Garantie. In manchen Staaten und Provinzen sind manche Haftungsausschlüsse, -beschränkungen und sonstigen Ausschlüsse nicht zulässig. Infolgedessen haben Sie dort andere spezifische Rechte.

**Wir haben die Dinge super einfach gemacht.**

- Überprüfen Sie Ihr Modelljahr
- Wählen Sie Motor und Modell
- Erfahren Sie Ihren

**PLATTFORMCODE**

Dieser **PLATTFORMCODE** sagt Ihnen auf einen Blick, ob der betreffende Zubehörartikel mit Ihrem Fahrzeug kompatibel ist.

## KOMPATIBILITÄTSLEITFADEN FÜR ATV-ZUBEHÖR

Modelljahr	Modell	Motorisierung	Plattformcode
2015	Outlander L	450, 500	G2L
	Outlander	500, 650, 800, 1000	G2
	Outlander L MAX	450, 500	G2L
	Outlander MAX	500, 650, 800, 1000	G2
	6x6	650, 1000	G2
	Renegade	500, 800, 1000	G2S
2016	Outlander L	450, 570	G2L
	Outlander	570, 650, 850, 1000	G2
	Outlander L MAX	450, 570	G2L
	Outlander MAX	570, 650, 850, 1000	G2
	6x6	650, 1000	G2
	Renegade	570, 850, 1000	G2S
2017	Outlander	450, 570	G2L
2018	Outlander	650, 850, 1000	G2
	Outlander MAX	450, 570	G2L
	Outlander MAX	650, 850, 1000	G2
	6x6	650, 1000	G2
	Renegade	570, 850, 1000	G2S
2019	Outlander	450, 570	G2L
2020	Outlander	650, 850, 1000R	G2
	Outlander MAX	450, 570	G2L
2021	Outlander MAX	650, 850, 1000R	G2
2022	6x6	450	G2L
	6x6	650, 1000	G2
2023	Renegade	570, 650, 850, 1000R	G2S



# LINQ: GEPÄCK PROBLEMLOS ANBRINGEN UND ABNEHMEN

## LINQ ZUBEHÖR

## Kompatibilität/Anforderungen

- Kein Werkzeug erforderlich: Zubehör schnell von Hand anbringen und abnehmen.
- Statten Sie Ihr Can-Am in Nullkommanichts für spezielle Aufgaben aus.
- Robustes Montagesystem, das dem rauesten Gelände gewachsen ist.

**OUTLANDER  
450/570**

**OUTLANDER**

**RENEGADE**

### LinQ Zubehör mit 16"-Basis

- Montage der LinQ Anker mit einem Mittenabstand von 16".
- Geringere Belastbarkeit als das LinQ Zubehör für die 36"-Basis.
- Verwendung an Can-Am ATVs und SSVs, Can-Am Spyder und Ryker, Sea-Doo Jetboots und Ski-Doo Motorschlitten.

#### LinQ 16 I-Kühlbox

219400964 • Schwarz / 295100698 • Weiß

#### LinQ Werkzeugbox

715008111

#### Halbstarre LinQ 21 I-Tasche

860202449

#### LinQ 17 I-Sporttasche

860202447

#### Modulare LinQ Box

715005494 • (10 l)  
715007112 • (20 l)  
715006830 • (30 l)

#### LinQ Werkzeugsatz

715006829

#### LinQ Roll-Top-Tasche

715008110

LinQ Adapterplatte  
**715007273**  
+  
LinQ Basis-  
Installationsbausatz  
**715008125**

LinQ Anker-Adaptersatz  
**715004960**

LinQ Gepäckträger  
**715001734**  
+  
LinQ Anker-Adaptersatz  
**715004960**  
  
ODER  
  
LinQ Adapterplatte  
**715007274**  
+  
LinQ Basis-  
Installationsbausatz  
**715008125**

### LinQ Zubehör mit 36"-Basis

- Montage an LinQ Gepäckträgern, die häufig an Can-Am Geländefahrzeugen angebracht werden.
- Höhere Belastbarkeit als das LinQ Zubehör für die 16"-Basis.
- Einsatz beschränkt auf Can-Am ORV Fahrzeuge.

#### LinQ 45 I-Transportbox

715003879

#### LinQ 86 I-Gepäckbox

715008749

#### LinQ 121 I-Gepäckbox

715001747 (2-Sitzer)  
715001749 (MAX)

#### LinQ 43 I-Audio-Transportbox

715003018

#### LinQ 30 I-Kühlbox

715004778 • Schwarz / 715004698 • Grau

#### LinQ Premium-Verstautasche von OGIO

715002923 • Schwarz

#### LinQ Schwerlastkorb

715001215

#### Flacher LinQ Korb

715004282

LinQ Basis  
**715002350**

Nicht kompatibel

LinQ Basis  
**715002350**

Nicht kompatibel

LinQ Basis  
**715002350**

Keine weiteren Anforderungen

LinQ Gepäckträger  
**715001734**

### LinQ Halter

#### LinQ Gepäckträger, 10 cm

715001711 • Silber / 715001665 • Schwarz

#### LinQ Gepäckträgeraufsatz, 15 cm

715001712 • Silber / 715001671 • Schwarz

#### LinQ Gerätehalterungen

715005340

#### LinQ Werkzeughalter

715007358

#### LinQ Gewehrkofferhalterung

715002112  
715002113

Nicht kompatibel  
*\*Für G2L sind alternativ  
13 cm- oder 20 cm-  
Gepäckträgeraufsätze  
(715001913 oder 715001914)  
erhältlich*

LinQ Basis  
**715002350**

Nicht kompatibel  
*\*Für G2L sind alternativ  
Gewehrkofferhalterungen  
(715001918 oder 715001919)  
erhältlich*

Keine weiteren Anforderungen

LinQ Gepäckträger  
**715001734**

Nicht kompatibel

## LinQ Zubehör mit 16"-Basis

### Modulare LinQ Box

G2, G2L, G2S

715005494 · (10 l)

715007112 · (20 l)

715006830 · (30 l)



- Ermöglicht das Stapeln von weiteren modularen Boxen, um immer die richtige Ausrüstung zur Hand zu haben.
- So haben Sie immer die richtige Boxgröße für alles, was Sie dabei haben wollen.
- Kann auf jeder LinQ Basis mit einer Breite von 16" (40,6 cm) angebracht werden.
- Anbringungsort und -voraussetzungen sind der Tabelle zu entnehmen.

### Thermo-Einsatz für die modulare LinQ Box (10 l)

G2, G2L, G2S

219401110



- Isolierte Auskleidung.
- Passt sehr gut in die modulare LinQ Box (10 l).
- Fasst fünf 473 ml-Dosen oder sechs 355 ml-Dosen.

### LinQ Werkzeugsatz

G2, G2L, G2S

715006829



- Beinhaltet:
  - Seitenschneider
  - Spitzzange
  - Gripzange
  - Ratschenschlüssel 3/8"-Antrieb
  - 6"Ratschenverlängerung
  - Integrierte Ablage für CVT-Riemen (Riemen nicht im Lieferumfang enthalten)
  - Langnuss 19 mm 3/8"-Antrieb – Sechskant
  - Nuss 18 mm 3/8"-Antrieb
  - Langnuss 17 mm 3/8"-Antrieb – Sechskant
  - Nuss 15 mm 3/8"-Antrieb
  - Nuss 13 mm 3/8"-Antrieb
  - Nuss 10 mm 3/8"-Antrieb
  - Nuss 8 mm 3/8"-Antrieb
  - Kombischlüssel 19 mm
  - Kombischlüssel 18 mm
  - Kombischlüssel 15 mm
  - Kombischlüssel 13 mm
  - Kombischlüssel 10 mm
  - Kombischlüssel 8 mm
  - Torx-Nuss T40 3/8"-Antrieb
  - Torx-Nuss T30 3/8"-Antrieb
  - Torx-Nuss T20 3/8"-Antrieb
  - Gelenkgriff 3/8"-Antrieb
- Anbringungsort und -voraussetzungen sind der Tabelle zu entnehmen.

### LinQ 16 l-Kühlbox

G2, G2L, G2S

■ 219400964 · Schwarz  
■ 295100698 · Grau



- Alle Vorteile von LinQ - einfach, schnell und sicher.
- Im Schleudergussverfahren gefertigte Konstruktion für außergewöhnliche Steifigkeit und Langlebigkeit.
- Hochwertige Schaumstoffisolierung für optimale Eisrückhaltung.
- Verwendet das LinQ Befestigungssystem (Patent US 8777531 und US 8875830).
- Lässt sich einfach und ohne Werkzeug sekundenschnell anbringen und abnehmen.
- Anbringungsort und -voraussetzungen sind der Tabelle zu entnehmen.

### LinQ Werkzeugbox

G2, G2L, G2S

715008111



- Hochpräzise HDPE-Spritzgusskonstruktion sorgt für Steifigkeit und Langlebigkeit.
- Maximal 19 Liter Fassungsvermögen.
- Wetterfeste, abgedichtete und abschließbare Abdeckung.
- Für den Einsatz in Salzwasser seewassertauglich ausgerüstet.
- Anbringungsort und -voraussetzungen sind der Tabelle zu entnehmen.

### LinQ Roll-Top-Tasche

G2, G2L, G2S

715008110



- Komplette wasserdichte Roll-Top-Tasche für die sichere Unterbringung Ihrer Ausrüstung.
- Mit LinQ Befestigung und äußerst stabilem, starrem Kunststoffboden.
- Aufbewahrungslösung mit großem Fassungsvermögen (40 l).
- Boden mit Schaumstofffutter für zusätzlichen Schutz der Ausrüstung.
- Integrierter Handgriff für problemlosen Transport zum/vom Fahrzeug.
- Für den Einsatz in Salzwasser seewassertauglich ausgerüstet.
- Anbringungsort und -voraussetzungen sind der Tabelle zu entnehmen.

<b>Halbstarre LinQ 21 I-Tasche</b>	G2, G2L, G2S	<b>860202449</b>
------------------------------------	--------------	------------------



- Halbstarre, erweiterbare Tasche.
- 21 Liter Fassungsvermögen.
- Anbringungsort und -voraussetzungen sind der Tabelle zu entnehmen.

<b>LinQ 17 I-Sporttasche</b>	G2, G2L, G2S	<b>860202447</b>
------------------------------	--------------	------------------



- 17 Liter Fassungsvermögen.
- Starrer Boden, halbstarres Oberteil.
- Anbringungsort und -voraussetzungen sind der Tabelle zu entnehmen.

## LinQ Zubehör mit 36"-Basis

<b>LinQ 45 I-Transportbox</b>	G2 (nur vorne für 6x6 und MAX-Modelle 2013-2014), G2L, G2S	<b>715003879</b>
-------------------------------	--	------------------



- Mit LinQ Befestigung für problemloses Anbringen und Abnehmen.
- Hält die Ladung während der Fahrt fest und sicher.
- Anbringungsort und -voraussetzungen sind der Tabelle zu entnehmen.

<b>LinQ 86 I-Gepäckbox</b>	G2 (außer 6x6-Modell), G2L, G2S	<b>715008749</b>
----------------------------	---------------------------------	------------------



- Mit LinQ Befestigung für problemloses Anbringen und Abnehmen.
- Abschließbar und witterungsbeständig.
- Hält die Ladung während der Fahrt fest und sicher.
- Komfortpolsterung für Mitfahrer.
- Anbringungsort und -voraussetzungen sind der Tabelle zu entnehmen.

<b>LinQ 121 I-Gepäckbox</b>	G2 (außer MAX-Modelle und 6x6), G2S	<b>715001747</b>
	Europäische Version (EG-konform)	<b>715001748</b> · Keine Rückleuchte.



- Für G1-Modelle ist die LinQ Nachrüst-Anschlussplatte (715001334) erforderlich.
- Verkleidungen für die Gepäckbox in vielen Farben erhältlich, zur Abstimmung auf Ihr Fahrzeug (separat erhältlich).
- Anbringungsort und -voraussetzungen sind der Tabelle zu entnehmen.

<b>LinQ 121 I-Gepäckbox für Outlander MAX</b>	G2 (nur MAX-Modelle außer 6x6-Modelle)	<b>715001749</b>
	Europäische Version (EG-konform)	<b>715001750</b> · Keine Rückleuchte.



- Ob bei sportlicher oder langer, entspannter Fahrt: Dank der ergonomisch gestalteten Polsterung im Beifahrerbereich, die sich an die Person anpasst und aus geschlossenzelligem, wasserabweisendem Schaumstoff besteht, wird der Komfort auch für Beifahrer nicht vernachlässigt.
- Leichtes Aufsteigen auch dann, wenn der Fahrer auf der Maschine sitzt.
- Verkleidungen für die Gepäckbox sind in vielen Farben passend zu Ihrem Fahrzeug (separat) erhältlich.

<b>Verkleidungen für LinQ 121 I-Gepäckbox</b>	G2 (außer 6x6-Modelle), G2S
---	-----------------------------



- Farblich auf Ihr Fahrzeug abgestimmte Verkleidungen für die LinQ 121 I-Gepäckbox.

■ <b>715001391</b> · Schwarz	■ <b>715002985</b> · Manta Green
■ <b>715001392</b> · Gelb	■ <b>715002986</b> · Can-Am Red
■ <b>715001395</b> · Viper Red	■ <b>715006119</b> · Orange Crush
■ <b>715002481</b> · Weiß	■ <b>715006120</b> · Squadron Green
■ <b>715002480</b> · Hellgrau	■ <b>715007074</b> · Tundra Green
■ <b>715002984</b> · Octane Blue	



## Verkleidungen für LinQ 121 I-Gepäckbox

(Nicht abgebildet)

EUROPÄISCHE VERSION (EG-konform)

- Farblich auf Ihr Fahrzeug abgestimmte Verkleidungen für die LinQ 121 I-Gepäckbox.
- Keine Rückleuchte.

■ **715001397** · Schwarz  
■ **715001398** · Gelb  
■ **715006124** · Viper Red  
□ **715002483** · Weiß

■ **715006122** · Manta Green  
■ **715006121** · Can-Am Red  
■ **715006123** · Orange Crush

## LinQ 43 I-Audio-Transportbox

G2 (nur vorne für 6x6 und MAX-Modelle 2013-2014), G2L, G2S

**715003018**



- Lässt sich problemlos anbringen und abnehmen, so dass Sie Ihr Gepäck gut geschützt und sicher unterbringen/transportieren können.
- Der Bluetooth-fähige Empfänger und die 16,5 cm-Lautsprecher sind verdeckt montiert und in die Abdeckung integriert.
- Die automatische Abschaltfunktion schützt Ihre Batterie, indem das System nach 10 Minuten Nichtbenutzung abgeschaltet wird.
- Bedienfeld mit Hintergrundbeleuchtung perfekt für Nachtfahrten geeignet.
- Wasserbeständige Lautsprecher.
- Sorgt durch einen integrierten Hochleistungs-Vollverstärker für die beste Klangqualität in diesem Segment und versüßt Ihnen so Ihre Fahrt.
- Anbringungsort und -voraussetzungen sind der Tabelle zu entnehmen.

## LinQ 30 I-Kühlbox

G2 (außer 6x6-Modelle), G2S

■ **715004778** · Schwarz  
■ **715004698** · Grau



- Mit LinQ Befestigung für problemloses Anbringen und Abnehmen.
- Die im Schleudergussverfahren gefertigte Konstruktion wartet mit außergewöhnlicher Steifigkeit und Langlebigkeit auf.
- Hochwertige Schaumstoffisolierung für optimale Eisrückhaltung.
- Schutz von Lebensmitteln durch integriertes, vollständig herausnehmbares Fach.
- Robuste Gummiverriegelungen halten die Abdeckung fest verschlossen.
- Witterungsbeständig.
- Praktischer Ablassstopfen.
- Anbringungsort und -voraussetzungen sind der Tabelle zu entnehmen.

## LinQ Premium-Verstautasche von OGIO

G2 (außer 6x6-Modell), G2L, G2S

■ **715002923** · Schwarz



- Mit LinQ Befestigung für problemloses Anbringen und Abnehmen.
- Hält die Ladung während der Fahrt fest und sicher.
- Anbringungsort und -voraussetzungen sind der Tabelle zu entnehmen.

## Flacher LinQ Korb

G2, G2L (nur vorne bei MAX- und 6x6-Modellen), G2S

**715004282**



- Flacher, offener Korb zur Vergrößerung des Laderaums.
- Perfekt für einfachen Zugriff auf Werkzeug, Seile, Seilwinden- und Räumschildzubehör.
- Mehrere Befestigungspunkte für Verzurr- oder Spanngurte.
- Aus schlagfestem, spritzgegossenem Polypropylen.
- Anbringungsort und -voraussetzungen sind der Tabelle zu entnehmen.

## LinQ Schwerlastkorb

G2, G2L (nur vorne bei MAX- und 6x6-Modellen), G2S

**715001215**



- Aus hochfestem, niedriglegiertem Stahl.
- Mit LinQ Befestigung für problemloses Anbringen und Abnehmen.
- Kann sowohl auf dem vorderen als auch auf dem hinteren Gepäckträger angebracht werden.
- Anbringungsort und -voraussetzungen sind der Tabelle zu entnehmen.

## Große Transportbox

G2, G2L (außer 6x6)

**715007001**



- Ladefläche hinten für den Transport großer Gegenstände.
- Befestigungspunkte (D-Ring), LinQ Befestigungen für Werkzeughalter und Markierungen, die den Einbau eines 16"-Zubehörs ermöglichen.
- Verfügt auch über eine Matte für den Boden und einen Schlitz, der das Einsetzen eines Teilers ermöglicht, sowie einen Schlitz für einen Teiler, um die Aussparung an der hinteren vertikalen Lippe zu schließen.
- Sie wird auf ATV-Plattformen mithilfe des LinQ Systems und von Haken installiert, damit sie leicht angebracht und abgenommen werden kann.

## LinQ Halter

### LinQ-Werkzeughalter

G2, G2S, G2L

715007358



- Besonders vielseitiger Werkzeughalter.
- Praktische Schwenkverriegelung ermöglicht die Unterbringung von Werkzeug in jeder Ausrichtung.
- Set enthält 2 Stück.

### LinQ-Werkzeughalterungen

G2, G2S, G2L

715005340



- Stabile und flexible Halterungen sorgen für die passgenaue Befestigung verschiedenster Gegenstände mit einem Durchmesser von 2,5 cm bis 10 cm.
- Robuste Konstruktion für den Transport von Bögen, Angelruten, Rechen, landwirtschaftlichen Geräten und vielem mehr.
- Entriegelungsknopf zum Öffnen der Halterungen sorgt für schnellen Zugriff auf das Werkzeug.
- Robustes Basissystem für härteste Einsätze konzipiert.
- Für den problemlosen Transport Ihrer Werkzeuge. Sie können die Werkzeughalterungen einfach in das LinQ-System einrasten lassen.
- Um 360° drehbar.
- Set enthält 2 Stück.

## LinQ Befestigung

### LinQ Anker-Adaptersatz

G2, G2S

715004960



- Ermöglicht die Anbringung von Zubehör mit LinQ 16"-Basis auf LinQ Gepäckträgern.
- Ohne Werkzeug anbring-/abnehmbar.
- Bei G2S ist für die Anbringung der LinQ Gepäckträger (715001734) erforderlich.

### LinQ Basis

G2L

715002350



- Aus Polypropylen-Glasfaser.
- Ermöglicht die Anbringung von LinQ Zubehör.
- Erhältlich als Packung mit 4 Stück.

### LinQ Schloss

G2, G2S, G2L,

860201968



- Einfache Möglichkeit zur sicheren Befestigung der meisten LinQ Zubehörartikel.
- Die Schlossabdeckung schützt das Schloss vor den Elementen.
- Korrosionsbeständig.
- Packung mit 1 Stück, enthält 2 Schlüssel.
- Nicht kombinierbar mit der LinQ 16 l-Kühlbox, der LinQ Werkzeugbox, dem LinQ Werkzeughalter und LinQ Gerätehalterungen.







### LinQ Befestigung

715001707



- Einzigartige Befestigungsvorrichtung für die Verwendung mit sämtlichen Zubehörteilen aus dem LinQ System.
- Ohne Werkzeug anbring-/abnehmbar.
- Set enthält 2 Stück.

# GEPÄCKTRÄGER UND HALTER

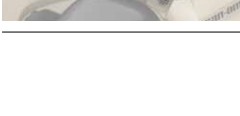
<b>LinQ Gepäckträgeraufsatz – 10 cm</b>	G2, G2S	■ 715001711 · Silber ■ 715001665 · Schwarz
	<ul style="list-style-type: none"> <li>• Für vorne oder hinten passend.</li> <li>• Robust und beständig.</li> <li>• Damit bleibt Ihr Gepäck sicher an Ort und Stelle.</li> <li>• Einfache Installation ohne Werkzeuge dank LinQ-System.</li> <li>• Korrosionsschutzschicht mit haltbarer Pulverbeschichtung.</li> <li>• Für G2S ist der LinQ Gepäckträger (715001734) erforderlich.</li> </ul>	
<b>LinQ Gepäckträgeraufsatz – 15 cm</b>	G2, G2S	■ 715001712 · Silber ■ 715001671 · Schwarz
	<ul style="list-style-type: none"> <li>• Für vorne oder hinten passend.</li> <li>• Robust und beständig.</li> <li>• Damit bleibt Ihr Gepäck sicher an Ort und Stelle.</li> <li>• Einfache Installation ohne Werkzeuge dank LinQ-System.</li> <li>• Korrosionsschutzschicht mit haltbarer Pulverbeschichtung.</li> <li>• Für G2S ist der LinQ-Gepäckträger (715001734) erforderlich.</li> </ul>	
<b>Gepäckträgeraufsatz – 13 cm</b>	G2L	<b>715001913</b>
	<ul style="list-style-type: none"> <li>• Für vorne oder hinten passend.</li> <li>• Aus Karbonstahl hergestellt.</li> <li>• Mit Verzurppunkten für die Sicherung der Ladung auf den Gepäckträgern.</li> <li>• Einfache Anbringung am Stahlrohrgepäckträger.</li> <li>• Korrosionsschutzschicht mit haltbarer Pulverbeschichtung.</li> </ul>	
<b>Gepäckträgeraufsatz – 20 cm</b>	G2L	<b>715001914</b>
	<ul style="list-style-type: none"> <li>• Für vorne oder hinten passend.</li> <li>• Aus Karbonstahl hergestellt.</li> <li>• Mit Verzurppunkten für die Sicherung der Ladung auf den Gepäckträgern.</li> <li>• Einfache Anbringung am Stahlrohrgepäckträger.</li> <li>• Korrosionsschutzschicht mit haltbarer Pulverbeschichtung.</li> </ul>	
<b>LinQ Gepäckträger</b>	G2S (außer X mr Modelle)	<b>715001734</b>
	<ul style="list-style-type: none"> <li>• Anschraubbarer Gepäckträger.</li> <li>• Ermöglicht die Verwendung von Zubehör mit LinQ Befestigung am G2S.</li> </ul>	
<b>LinQ Basisplatte</b>	G2L	<b>715007273</b>
	<ul style="list-style-type: none"> <li>• Ermöglicht die Verwendung von Zubehör für die 16" breite LinQ Basis auf dem G2L, um die Gepäckoptionen und die Möglichkeiten für Ihre Tour zu erweitern.</li> <li>• Erfordert das LinQ Basisset (715008125).</li> </ul>	
<b>LinQ Basisplatte</b>	G2S	<b>715007274</b>
	<ul style="list-style-type: none"> <li>• Ermöglicht die Verwendung von Zubehör für die 16" breite LinQ Basis auf dem G2S, um die Gepäckoptionen und die Möglichkeiten für Ihre Tour zu erweitern.</li> <li>• Erfordert das LinQ Basisset (715008125).</li> </ul>	

<b>Gewehrkofferhalterung</b>	G2L (außer MAX-Modelle)	<b>715001918</b>
	G2L (nur MAX-Modelle)	<b>715001919</b>



- Aus Stahl.
- Design abgestimmt auf Stahlrohrgepäckträger.
- Zur Verwendung mit dem Gewehrkoffer 6.0 Impact von Kolpin.
- Lässt sich auf beiden Fahrzeugseiten anbringen.

<b>Gewehrkoffer 6.0 Impact<sup>†</sup> von Kolpin<sup>†</sup></b>	G2, G2L	<b>715001419</b>
---	---------	------------------



- Mit zusätzlichem Stauraum für Waffen mit Pistolengriff und kleine Zweibeine.
- Problemlose Unterbringung von Gewehren mit einer Gesamtlänge von bis zu 130 cm.
- Reichlich Platz für 60 mm-Zielfernrohre.
- Die rückwärtige Klappe ermöglicht einfachen Zugriff.
- Ergonomischer Griff und eingegossene Befestigungspunkte für die Schlinge.
- Abschließbarer Schnappverschluss.
- Passend für Gewehre und Flinten (Rechts- und Linksschützen).
- Mit herausnehmbarem, stoßdämpfendem Schaumstoff und Nylon-Impact-Innenfutter für hochwertigen Innenschutz.
- Für die Anbringung ist der entsprechende Montagesatz erforderlich.

<b>LinQ Gewehrkofferhalterung</b> <i>(Nicht abgebildet)</i>	G2 (außer MAX, 6X6 und X mr 1000)	<b>715002112</b>
	G2 (nur Modelle MAX und X mr 1000)	<b>715002113</b>

- Diese leichte Gewehrkofferhalterung lässt sich mit dem LinQ System für werkzeuglose Montage an beiden Seiten Ihres Outlanders anbringen.
- Zur Verwendung mit dem Gewehrkoffer 6.0 Impact von Kolpin.

<b>Multifunktionshalter</b>	G2, G2L	<b>715002354</b> · Einzel
		<b>715001945</b> · Doppelt



- Offene, U-förmige Halterung für die Beförderung von Werkzeugen (Schaufel, Axt) und Jagdwaffen (Gewehr, Bogen). Diese werden sicher gehalten, sind aber leicht zugänglich.
- Einfache Anbringung an Stahlrohrgepäckträger, Gepäckträgeraufsatz, Korb oder Rammschutz.
- Bei G2 ist der LinQ Gepäckträgeraufsatz (715001711) erforderlich.
- Set enthält 2 Stück.

<b>LinQ-Werkzeughalterungen</b>	G2L	<b>715001421</b>
---------------------------------	-----	------------------



- Stabile und flexible Halterungen sorgen für gute Dämpfung und optimalen Schutz. Für die passgenaue Befestigung verschiedenster Gegenstände mit einem Durchmesser von 2,5 bis 10 cm.
- Robuste Konstruktion für den Transport von Bögen, Angelruten, Rechen, landwirtschaftlichen Geräten und vielem mehr.
- Entriegelungsknopf zum Öffnen der Halterungen sorgt für schnellen Zugriff auf das Werkzeug.
- Robustes Basissystem für härteste Einsätze konzipiert.
- Einfache Anbringung an Stahlrohrgepäckträgern, Gepäckträgeraufsätzen, Halterungen oder Rammschutz.
- Set enthält 2 Stück.

# GEPÄCK UND AUFBEWAHRUNG

<b>Stangen für die Arretierung von Schnittholz</b>	G2 (nur 6x6-Modelle)	<b>715001987</b>
--	----------------------	------------------



- Mit den Stangen für die Arretierung von Schnittholz verwandeln Sie Ihre Ladefläche in einen perfekten Transportraum für 120 cm langes Schnittholz.
- Für die Sicherheit des Fahrers sorgt das Schutzgitter vorne.

<b>Starre Abdeckung</b>	G2 (nur 6x6-Modelle)	<b>715002394</b>
-------------------------	----------------------	------------------



- Mit der starren Abdeckung schaffen Sie eine 440 l-Gepäckbox.
- Ihr Eigentum wird durch ein Verriegelungssystem geschützt.
- Die Abdeckung öffnet mit Gasfederunterstützung.

<b>Seitenwände &amp; Heckklappe</b>	G2 (nur 6x6-Modelle)	<b>715005153</b>
-------------------------------------	----------------------	------------------



- Ermöglicht die schnelle und einfache Umwandlung der Ladefläche in einen großzügigen Gepäckraum.
- Schleudergusswände sorgen für extreme Dauerhaltbarkeit bei harter Arbeit – unter allen Bedingungen.

**Ladeflächenwanne**

G2L (nur 6x6-Modelle)

**715005256**

- Verwandelt die Ladefläche in eine Transportbox mit großem Fassungsvermögen, für noch mehr Lademöglichkeiten.
- Aus robustem HDPE – so geformt, dass der verfügbare Laderaum bestmöglich ausgenutzt wird.
- Ermöglicht den Zugriff auf das wasserdichte Heckaufbewahrungsfach des Fahrzeugs.
- Für perfekte Passgenauigkeit und problemlose Anbringung konzipiert.

**Heckklappenverlängerung/Trennelement**

G2 (nur 6x6-Modelle)

**715002017**

- Die stabile Heckklappenverlängerung verlängert den Laderaum um 25 cm.
- Dank der längeren Ladefläche stellen selbst sperrige Lasten kein Problem dar.
- Mithilfe der LinQ Schnellmontagevorrichtungen fungiert die Verlängerung auch als robustes Trennelement für die Ladefläche.

**Plane**

G2 (nur 6x6-Modelle)

**715002416**

- Zur Abdeckung aller Gegenstände in Ihrer Transportbox.
- Verhindert das Eindringen von Spritzwasser in die Transportbox.
- Mühelos abnehmbar für schnellen Zugriff.

**70 I-Zubehörbox**

G2 (nur 6x6-Modelle)

**715001999**

- Wo auch immer es Sie hinführt und was immer Sie auch tun, diese praktische 70 I-Zubehörbox begleitet Sie.
- Der Deckel hält Ihre Ausrüstung unter allen Umständen vor den Elementen geschützt.
- Lässt sich unter die Ladefläche schieben, mit Griffen für leichten Zugriff.

**Transportboxnetz**

G2 (nur 6x6-Modelle)

**715001371**

- Stabiles Netz, das mit Haken am Boden der Transportbox befestigt wird – für die sichere und kompakte Unterbringung Ihres Gepäcks.

**Weiche Verstautasche**

G2, G2L, G2S

**715003759**

- Tasche mit drei Bereichen.
- Für den Transport von Ausrüstung in einer wetterfesten Tasche.
- 45 I-Verstautasche, abgestimmt auf den Gepäckträger des Fahrzeugs, um die Stauraummöglichkeiten zu optimieren.
- Für G2S ist der LinQ Gepäckträger (715001734) erforderlich.

**10 I-Verstautasche****269502121**

- Wasserdichte Roll-Top-Tasche für den Schutz Ihrer Ausrüstung vor den Elementen.
- Passt in das Heckaufbewahrungsfach Ihres Fahrzeugs.

# CAN-AM WINDABWEISER

## Deluxe-Frontverkleidung

G2 (außer X mr und 6x6),  
G2L

■ **715001232** · Schwarz  
■ **715000935** · Gelb 2000  
■ **715002479** · Hellgrau

■ **715006125** · Squadron Green  
■ **715007073** · Tundra Green



- Innovativer, umfangreich ausgestatteter Windschutz.
- Schnelle Demontage ohne Werkzeug nach Montage der Halterungen am Lenker.
- Zwei Becherhalter.
- Vorbereitet für den GPS-Montagesatz.

- Optionale Spiegel und Zusatzbeleuchtung.
- Erfordert niedrigen, hohen oder extra hohen Windabweiser.
- Für Fahrzeuge mit 28 mm starkem, konisch zulaufendem Aluminiumlenker ist der Adaptersatz für konisch zulaufende Lenker erforderlich.
- Nicht für T3-Modelle geeignet.

## Camo-Aufkleber für schwarze Deluxe-Frontverkleidung

(Nicht abgebildet)

Deluxe-Frontverkleidung

■ **715002976** · Mossy Oak Break-Up Country Camo

■ **715001684** · Next G-1 Vista Camo

- Das Camo-Muster passt perfekt zu Ihrem Camo-Fahrzeug.

## Adaptersatz für konisch zulaufenden Aluminiumlenker

(Nicht abgebildet)

Deluxe-Frontverkleidung

**715002470**

- Erforderlich für die Anbringung der Deluxe-Frontverkleidung an einem Outlander X-TP und an allen Fahrzeugen mit konisch zulaufendem Aluminiumlenker (28 mm).

## Extra hoher Windabweiser

Deluxe-Frontverkleidung

**715000936**



- Dieser 41 cm hohe Windabweiser bietet bei langer Fahrt ultimativen Schutz vor den Elementen.
- Zum Schutz vor Wind und für den Wintereinsatz.
- Ohne Werkzeug anbring-/abnehmbar.

## Hoher Windabweiser

Deluxe-Frontverkleidung

**715001211**



- 28 cm hoch, zum Schutz vor Wind und für Winteranwendungen.
- Ohne Werkzeug anbring-/abnehmbar.

## Niedriger Windabweiser

Deluxe-Frontverkleidung

**715001227**



- Dieser 15 cm hohe Windabweiser verleiht Ihrem Fahrzeug ein sportliches Aussehen, schützt Sie ausreichend vor den Elementen und bietet die Möglichkeit der gerichteten Beleuchtung.
- Ohne Werkzeug anbring-/abnehmbar.

## Zubehör

### Zusatzbeleuchtung für Windabweiser

Deluxe-Frontverkleidung

**715003115**



- Zwei hochwertige LED-Scheinwerfer für die Deluxe-Frontverkleidung bieten eine erhöhte Lichtleistung und gerichtetes Licht.
- 1.800 Lumen.
- Set mit zwei 10 W-LED-Cree-Leuchten.
- Fernausleuchtung bis zu 107 m, wobei jede Leuchte weniger als 1 A zieht.

### Deluxe-Spiegelkit

Deluxe-Frontverkleidung

**715002353**



- Verbessertes Befestigungssystem.
- Breite Sicht nach hinten.
- Passt perfekt zu Ihrer Deluxe-Frontverkleidung.

## Windabweiser-Kompletsätze

### Extra hoher Windabweiser (Satz)

G2, G2L, G2S (außer X mr Modelle)

715003023



- Aus Polycarbonat mit integrierter Belüftung, um Luftturbulenzen und das Dröhnen bei hohen Geschwindigkeiten zu verringern und für eine ruhigere und komfortablere Fahrt zu sorgen.
- Schnelle Demontage ohne Werkzeug nach Montage der Halterungen am Lenker.
- Passend für gerade und konisch zulaufende Lenker.
- Verbessertes Design für erhöhte Steifigkeit.
- Lenksäulenabdeckung (709400939) erforderlich für die Modelle XT und Mossy Oak.
- 41 cm hoher Windabweiser.
- Für ultimativen Windschutz und für den Wintereinsatz.

### Hoher Windabweiser (Satz)

G2, G2L, G2S (außer X mr Modelle)

715006382



- Aus Polycarbonat mit integrierter Belüftung, um Luftturbulenzen und das Dröhnen bei hohen Geschwindigkeiten zu verringern und für eine ruhigere und komfortablere Fahrt zu sorgen.
- Schnelle Demontage ohne Werkzeug nach Montage der Halterungen am Lenker.
- Passend für gerade und konisch zulaufende Lenker.
- Verbessertes Design für erhöhte Steifigkeit.
- Lenksäulenabdeckung (709400939) erforderlich für die Modelle XT und Mossy Oak.
- 28 cm hoher Windabweiser.
- Zum Schutz vor Wind und für den Wintereinsatz.

### Niedriger Windabweiser (Satz)

G2, G2L, G2S (außer X mr Modelle)

715003021



- Aus Polycarbonat mit integrierter Belüftung, um Luftturbulenzen und das Dröhnen bei hohen Geschwindigkeiten zu verringern und für eine ruhigere und komfortablere Fahrt zu sorgen.
- Schnelle Demontage ohne Werkzeug nach Montage der Halterungen am Lenker.
- Passend für gerade und konisch zulaufende Lenker.
- Verbessertes Design für erhöhte Steifigkeit.
- Lenksäulenabdeckung (709400939) erforderlich für die Modelle XT und Mossy Oak.
- 15 cm hoher Windabweiser.
- Ermöglicht Ihnen, die sportliche Optik Ihres Fahrzeugs zu erhalten und schützt Sie ausreichend vor den Elementen.

## LENKER & SPIEGEL

### Handschutz

G2, G2L, G2S



- Robuste Ausführung aus spritzgegossenem Kunststoff mit Can-Am-Logo.
- Mit herausnehmbarer Blende zur Anpassung der Luftströmung.
- Montagesatz separat erhältlich.

- |                                     |  |
|-------------------------------------|--|
| ■ 715000525 · Schwarz / Gelb        | ■ 715003813 · Orange / Schwarz         |
| ■ 715000537 · Weiß / Schwarz        | ■ 715003814 · Octane Blue / Schwarz    |
| ■ 715001706 · Schwarz / Schwarz     | ■ 715006117 · Squadron Green / Schwarz |
| ■ 715003811 · Can-Am Red / Schwarz  | ■ 715006118 · Viper Red / Schwarz      |
| ■ 715003812 · Manta Green / Schwarz |  |

### Handschutz für Beifahrer

G2 und G2L (nur MAX-Modelle)

715001669



- Dieser Handschutz für Beifahrer passt an die Beifahrergriffe und sorgt für mehr Komfort beim Fahren.
- Einfach anzubringen und abzunehmen.

### Full-Wrap-Montagesatz aus Aluminium

G2, G2L, G2S

715001378



- Leichte Konstruktion aus Aluminiumdruckguss, schwarz.
- Beinhaltet alle Teile.
- Handschutz separat erhältlich.

### Konisch zulaufender Aluminiumlenker

G2, G2L, G2S

715000550



- 22 mm bis 28 mm starker, konisch zulaufender Lenker aus Aluminium 6061-T6.
- Enthält alle Montageteile, das Lenkermittelpolster und die Abdeckung.

<b>XT-Handschutz</b>	G2, G2L	<b>703100352</b>
----------------------	---------	------------------



- Nicht kombinierbar mit dem Schlamm-Haltegriff (715003053).

<b>Spiegel links – 10 mm</b>	G2, G2L, G2S	<b>708200963</b>
------------------------------	--------------	------------------



- Wiedergabe in realer Größe, 13 x 8 cm.
- Entspiegelt.
- Arm mit 10 mm-Gewinde.
- Für die Montage am Modell DS 450 ist die Halterung (715000190) erforderlich.
- Für die Montage am Outlander und Renegade ist die Halterung nicht erforderlich.

<b>Spiegel rechts – 10 mm</b> (Nicht abgebildet)	G2, G2L, G2S	<b>709400523</b>
---	--------------	------------------

- Wiedergabe in realer Größe, 13 x 8 cm.
- Entspiegelt.
- Arm mit 10 mm-Gewinde.
- Außer für Fahrzeuge mit Handbremse an der rechten Seite ist die Halterung (715000190) erforderlich.

<b>Lenkerspiegel</b>	G2, G2L, G2S	<b>715005366</b>
----------------------	--------------	------------------



- Verstellbare, konvexe Spiegel zur Montage am Lenker.
- Die konvexe Oberfläche ermöglicht eine bessere Sicht mit einem größeren Sichtfeld.
- Windabweiser oder Frontverkleidung ist für die Montage nicht erforderlich.

## SITZE

<b>Fahrer-Rückenlehne</b>	G2L (außer MAX-Modelle)	<b>715003941</b>
	G2 (außer 6x6- und MAX-Modelle)	<b>715003940</b>
	G2 (nur 6x6-Modelle, ausgenommen MAX)	<b>715003611</b>



- Bietet zusätzliche Abstützung für den Rücken des Fahrers, durch die Langstrecken viel komfortabler werden.
- Horizontal einstellbar entsprechend der Körpergröße und den Präferenzen des Fahrers.
- Sichere Befestigung und Verriegelung am Fahrzeug.

<b>Outlander MAX Beifahrersitz-Kit</b>	G2 ab 2015, G2L (nur MAX-Modelle)	<b>715002373</b>
--	-----------------------------------	------------------



- Perfekt als Ersatz für einen abgenutzten oder beschädigten Beifahrersitz.

<b>Besonders strapazierfähiger Sitzbezug</b>	G2, G2L	<b>715007212</b>
--	---------	------------------



- Strapazierfähige Materialien zur Abdeckung und zum Schutz des Sitzes.
- Abrieb- und reißfest.
- Wird einfach über den Originalsitz gezogen; das Gummiband hält den Bezug sicher an Ort und Stelle.



# KUNSTSTOFF-UNTERBODENSCHUTZ

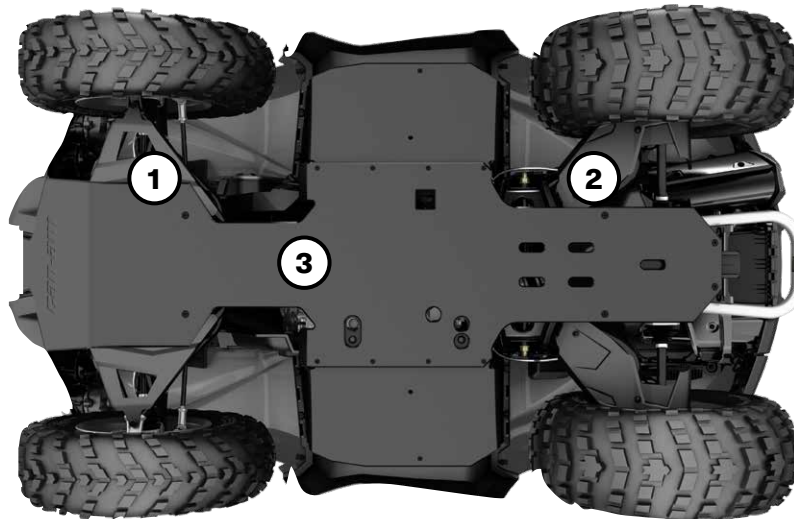

715003046

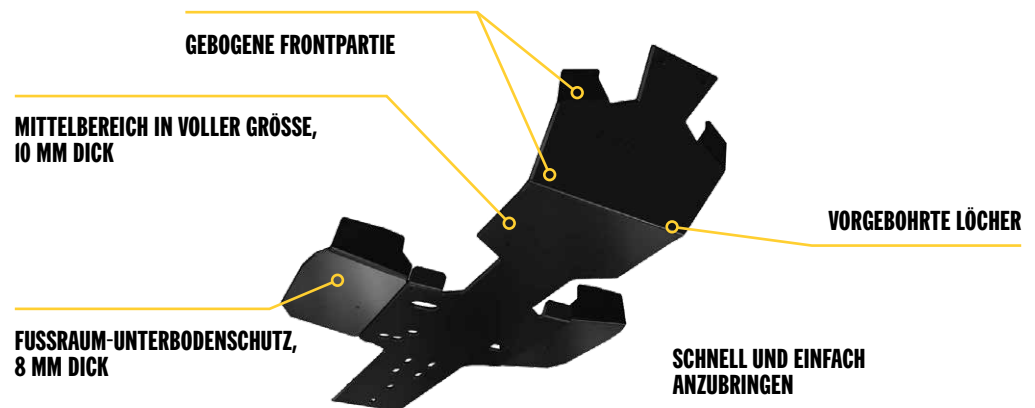

Unser Unterbodenschutz aus Kunststoff gleitet ruckfrei und leise über Hindernisse und sorgt für großartigen Schutz in rauem Gelände. Aus verschleißbeständigem, thermogeformtem hochmolekularem Polyethylen (PE-HMW).

• Leichter als Aluminium.

Bieten Sie Ihrem Outlander und Renegade das komplette Unterbodenschutzpaket oder bestellen Sie die Teile einzeln	OUTLANDER	OUTLANDER MAX	OUTLANDER 6X6	G2, G2S	G2L	G2L MAX
<b>KUNSTSTOFF-UNTERBODENSCHUTZ – EINZELN</b>						
① DREIECKSLENKERSCHUTZ G2	715002924	715002924	715002924	715002924	—	—
② LÄNGSLENKERSCHUTZ G2	715002925	—	715002925	715002925	—	—
③ KUNSTSTOFF-UNTERBODENSCHUTZ G2	715006019	715006020	715005290 715005320 (MAX)	—	715006115	715006116

# UNTERBODENSCHUTZ AUS PE-HMW

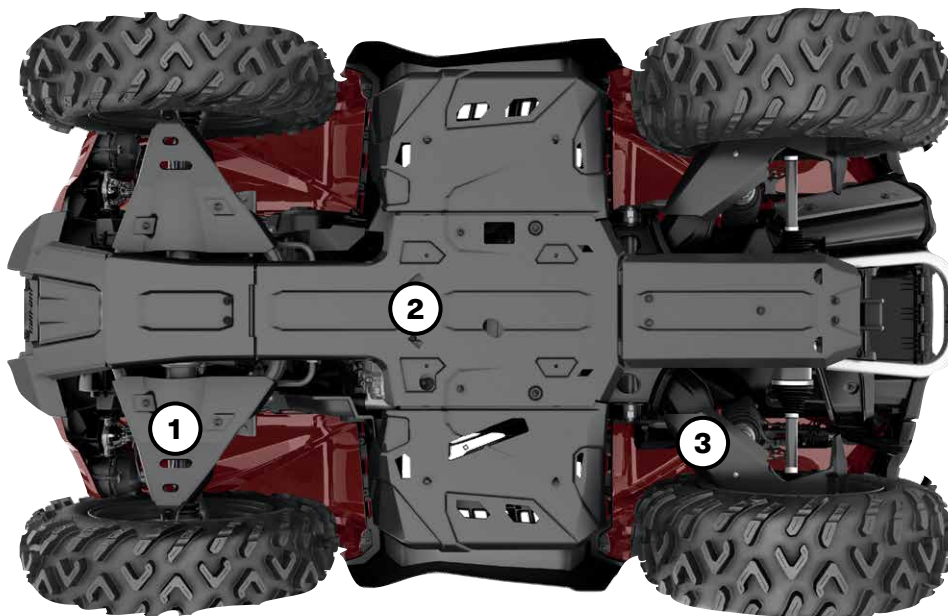

Unser Kunststoff-Unterbodenschutz gleitet ruckfrei und leise über Hindernisse und bietet dabei großartigen Schutz in rauem Gelände. Gefertigt aus 6 mm dickem, abriebbeständigem, thermogeformtem hochmolekularem Polyethylen (PE-HMW).

- Leichter als Aluminium.
- Überlegene Spannungsrisssbeständigkeit.
- Hohe Schlagfestigkeit.

## OUTLANDER, RENEGADE

G2						G2L		G2S	
Bis 2016		2017-2018		Ab 2019				Modelle 2017-2018	Ab 2019
Außer Modelle MAX und X mr 1000R	NUR MODELLE MAX und X mr 1000R	Außer Modelle Max & X mr 1000R	NUR MODELLE MAX und X mr 1000R	Außer Modelle MAX und X mr 1000R	NUR MODELLE MAX und X mr 1000R	Außer MAX-Modelle	NUR MAX-Modelle		

### Unterbodenschutz aus PE-HMW – Paket

715004214	715004215	715004209	715004210	715004806	715004807	715004211	715004212	715004213	715004809
-----------	-----------	-----------	-----------	-----------	-----------	-----------	-----------	-----------	-----------

### Unterbodenschutz aus PE-HMW – einzeln

① Dreieckslenkerschutz	715002924	715002924	715002924	715002924	715004822	715004822	715002924	715002924	715002924	715004822
② Unterbodenschutz <i>Fußraumbereich nicht mit dem Renegade X mr kompatibel</i>	715002926	715002927	715002926	715002927	715002926	715002927	715002928	715002929	715002974	715002974
③ Längslenkerschutz	-	-	715003466	715003466	715004823	715004823	715003466 (nur Modelle 2015 bis 2020)	715003466 (nur Modelle 2015 bis 2020)	715003466	715004823

# ALUMINIUM-UNTERBODENSCHUTZ



Für ultimative Beständigkeit und Robustheit ist unser gesamter Aluminium-Unterbodenschutz aus Aluminium 5052 H32 mit einer Dicke von 4,5 mm gefertigt.

- Ultimative Beständigkeit.
- Äußerste Robustheit.

## OUTLANDER

G2						G2L	
bis 2016		2017-2018		ab 2019		alle Modelljahre	
Außer Modelle MAX und X mr 1000R	Nur Modelle MAX und X mr 1000R	Außer Modelle MAX und X mr 1000R	Nur Modelle MAX und X mr 1000R	Außer Modelle MAX und X mr 1000R	Nur Modelle MAX und X mr 1000R	Außer MAX-Modelle	Nur MAX-Modelle

### Aluminium-Unterbodenschutzpaket

715002137	715002138	715004197	715004198	715004804	715004805	715004199	715004200
-----------	-----------	-----------	-----------	-----------	-----------	-----------	-----------

### Aluminium-Unterbodenschutz – einzeln

① Dreieckslenkerschutz	715001667	715001667	715001667	715001667	715004820	715004820	715001667	715001667
② Vorderer Unterbodenschutz	715000926	715000926	715000926	715000926	715000926	715000926	715001906	715001906
③ Mittlerer Unterbodenschutz	715002078	715002078	715002078	715002078	715002078	715002078	715002078	715002078
④ Fußraum-Unterbodenschutz	715000922	715000922	715000922	715000922	715000922	715000922	715000922	715000922
⑤ Längslenkerschutz	—	—	715008595	715008595	715004821	715004821	715008595	715008595
⑥ Unterbodenschutz Hinterachsdifferenzial	715000920	715000920	715000920	715000920	715000920	715000920	715000920	715000920
⑦ Hinterer Unterbodenschutz	715002028	715002029	715002028	715002029	715002028	715002029	715002028	715002029

# ALUMINIUM-UNTERBODENSCHUTZ



Für ultimative Beständigkeit und Robustheit ist unser gesamter Aluminium-Unterbodenschutz aus Aluminium 5052 H32 mit einer Dicke von 4,5 mm gefertigt.

- Ultimative Beständigkeit.
- Äußerste Robustheit.

## RENEGADE

### G2S

	bis 2016	2017-2018	ab 2019
<b>Aluminium-Unterbodenschutzpaket</b>			
<i>Nicht kompatibel mit X mr-Modellen</i>	715002139	715004201	715004808
<b>Aluminium-Unterbodenschutz – einzeln</b>			
② Dreieckslenkerschutz	715001667	715001667	715004820
② Vorderer Unterbodenschutz	715000925	715000925	715000925
③ Mittlerer Unterbodenschutz	715002078	715002078	715002078
④ Fußraum-Unterbodenschutz <i>Nicht kompatibel mit X mr-Modellen</i>	715001359	715001359	715001359
⑤ Längslenkerschutz	715001129	715008595	715004821
⑥ Unterbodenschutz Hinterachsdifferenzial	715000920	715000920	715000920
⑦ Hinterer Unterbodenschutz	715002028	715002028	715002028

# UNTERBODENSCHUTZ AUS PE-HMW & ALUMINIUM

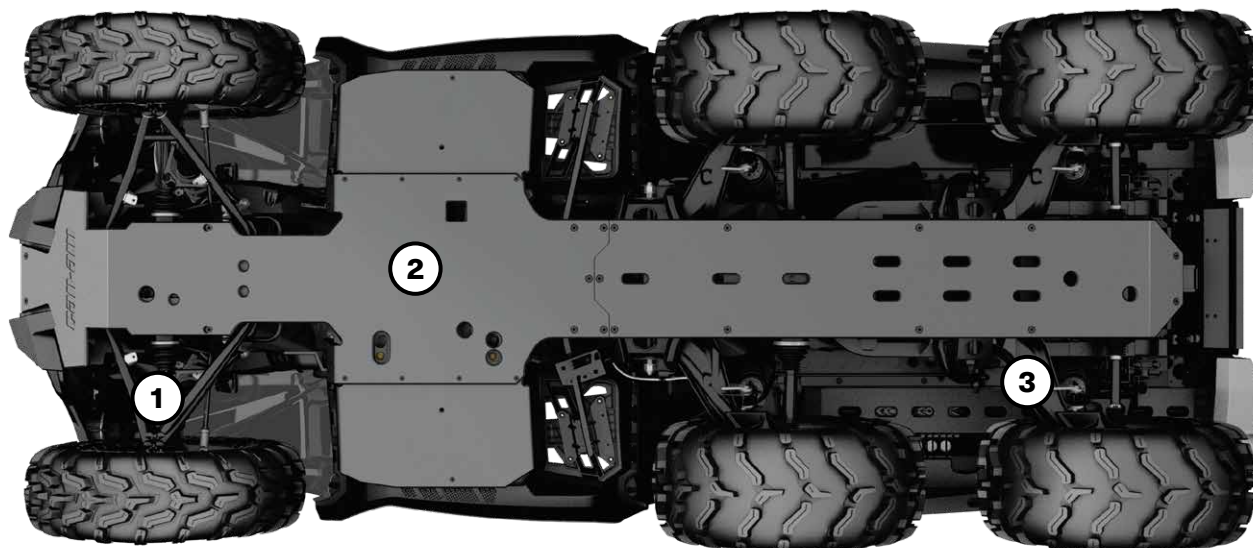

Unser Unterbodenschutz aus Kunststoff und Aluminium gleitet ruckfrei und leise über Hindernisse und sorgt für großartigen Schutz in rauem Gelände.

## PE-HMW

Aus verschleißbeständigem, thermogeformtem hochmolekularem Polyethylen (PE-HMW) mit einer Stärke von 6 mm.

- Leichter als Aluminium.
- Überlegene Spannungsrisssbeständigkeit.
- Hohe Schlagfestigkeit.

## ALUMINIUM

Aus hochfestem Aluminium 5052 H32 mit einer Dicke von 4,5 mm gefertigt.

- Ultimative Beständigkeit.
- Äußerste Robustheit.

## OUTLANDER 6X6

	G2 6x6			G2L 6x6
	bis 2016	2017 - 2018	ab 2019	alle Modelljahre
<b>Unterbodenschutz aus PE-HMW – einzeln</b>				
① Dreieckslenkerschutz aus PE-HMW	715002924	715002924	715004822	715002924
② Kompletter Unterbodenschutz aus HDPE	715005290 (außer Max)	715005290	715005290 (außer Max)	715004987 (außer MAX)
	715005320 (nur Max)	715005320	715005320 (nur Max)	715005259 (nur Max)
③ Längslenkerschutz aus PE-HMW	-	715003466	715004823	715003466 (Nur Modelle 2020 & Vorgängermodelle)
<b>Aluminium-Unterbodenschutz – einzeln</b>				
① Aluminium-Längslenkerschutz	715001667	715001667	715004820	715001667
② Kompletter Unterbodenschutz aus Aluminium				
③ Aluminium-Längslenkerschutz		715008595	715004821	715008595

# RAMMSCHUTZ & KAROSSERIESCHUTZ

## Rammschutz

### Expedition Rammschutz vorne

G2, G2L (außer X mr Modelle & X xc Modelle ab 2022)

715007233



- Aus profilierten Stahlrohren mit einem Durchmesser von 3,81 cm zum vollständigen Schutz der Fahrzeugfront.
- Sorgt für Schutz, ohne die Scheinwerfer des Fahrzeugs zu versperren.
- Integrierte Befestigungspunkte für Leuchten.
- Korrosionsschutzschicht innen und außen, mit langlebiger Pulverbeschichtung.

### Expedition Rammschutz hinten

G2, G2L

715007234



- Aus profilierten Stahlrohren mit einem Durchmesser von 3,81 cm zum vollständigen Schutz des Fahrzeughecks.
- Sorgt für Schutz, ohne die Schlussleuchten des Fahrzeugs zu versperren.
- Korrosionsschutzschicht innen und außen, mit langlebiger Pulverbeschichtung.
- Die Anbringung am hinteren Rammschutz bei den Modellen G2 Basis und DPS erfordert 705008164 und 705008165.

### NEU X mr Rammschutz vorne

G2S ab 2023

715008198



- Verbesserter Schutz der Fahrzeugfront. Erforderlich als Montagepunkt für den Kühler-Umbausatz (715008898).

### XT Rammschutz vorn

G2

715004837



- Bietet zusätzlichen Schutz gegen Hindernisse.
- Robust und beständig. Für den Umbau des Outlander Basismodells zum XT Modell.
- Serienmäßig bei XT, XT-P, Mossy Oak und Limited Modellen.
- Pulverbeschichtete Stahlrohrkonstruktion mit strukturierter schwarzer Lackierung und Metallecken.

### XT Rammschutz hinten

G2

715004920



- Bietet zusätzlichen Schutz gegen Hindernisse.
- Robust und beständig. Für den Umbau des Outlander Basismodells zum XT Modell.
- Serienmäßig bei XT, XT-P, Mossy Oak und Limited Modellen.
- Pulverbeschichtete Stahlrohrkonstruktion mit strukturierter schwarzer Lackierung und Metallecken.

### XT Rammschutz vorn

G2L

715001910



- Mit einer Seilwinde kombinierbar.
- Stahlrohrkonstruktion.
- Schützt das Fahrzeug vor Hindernissen.
- Serienmäßig bei XT Modellen.

### XT Rammschutz hinten

G2L

715001911



- Stahlrohrkonstruktion.
- Schützt das Fahrzeug vor Hindernissen.
- Serienmäßig bei XT Modellen.

## Xtreme Rammschutz vorne

G2

715001286\*

G2L

715004279



- Extrem robuste Ausführung.
- Verbessert den Schutz der Fahrzeugfront.
- Mit XT Rammschutz vorne kombinierbar.
- Geeignet für das Apache™ 360 Raupensystem (bei Demontage der Seitenplatten).
- Nicht konform bei Fahrzeugen der Klasse T.
- \*Nicht kombinierbar mit Anhängervorrichtung vorn.

## Rancher Komplettsset

G2, G2L (außer Modelle X mr und 6x6)

715003463



- Dieser verstärkte Rammschutz und die Reling haben einen doppelten Zweck: Einerseits schützen sie Ihr ATV und alles, mit dem es in Kontakt kommt, andererseits werten sie die Optik Ihres ATV auf.
- Zusammen bieten diese robusten Schutzvorrichtungen mit ihrer markanten Optik umfassenden Front-, Heck- und Seitenschutz beim Einsatz in Landwirtschaft, Viehzucht und Forstwirtschaft.
- Erfordert Verlängerungen für seitlichen Karosserieschutz (715003460) für die Anbringung an MAX-Modellen.
- Dieses Set enthält:
  - Rancher Rammschutz vorne (715003461).
  - Rancher Rammschutz hinten (715003462).
  - Karosserieschutz seitlich (715003459).
- Nicht konform bei Fahrzeugen der Klasse T.

## Rancher Rammschutz vorne

G2, G2L (außer X mr Modelle)

715003461



- Durch den weit unten ansetzenden Schutz der Fahrzeugfront und die Platten können Sie Ihr ATV in Viehherden einsetzen und dabei sowohl Ihr Fahrzeug als auch die Tiere schützen.
- Durch die flache Frontpartie können Sie das Vieh vorsichtig anstupfen oder leichte Gegenstände schieben z. B. einen Zaun schließen.
- Die Vollabdeckung der Fahrzeugfront bietet eine zusätzliche Verteidigungslinie für Ihre Scheinwerfer und Ihren Kühler.
- Korrosionsschutzschicht innen und außen, mit haltbarer Pulverbeschichtung.
- Nicht kombinierbar mit Raupensystemen, Räumschilden und Anhängervorrichtung vorn.
- Nicht konform bei Fahrzeugen der Klasse T.

## Rancher Rammschutz hinten

G2, G2L (außer 6x6-Modelle)

715003462



- Eignet sich ideal für den Einsatz Ihres ATV in Viehherden und sorgt für die Sicherheit von Fahrzeug und Tieren.
- Die Abdeckung bietet eine zusätzliche Verteidigungslinie für Ihre Rückleuchten.
- Korrosionsschutzschicht innen und außen, mit haltbarer Pulverbeschichtung.
- Nicht mit Raupensystemen kombinierbar.
- Nicht konform bei Fahrzeugen der Klasse T.

## Renegade Xtreme-Rammschutz vorne

G2S bis 2022 (außer X mr Modelle)

715002469



- Verbesserter Schutz der Fahrzeugfront.
- Erforderlich als Montagepunkt für den Kühler-Umbausatz (715008898).

## Karosserieschutz

### Seitlicher Karosserieschutz

G2 2012 bis 2018 mit serienmäßigem XT Rammschutz, G2 ab 2012 mit Rancher Rammschutz, G2L mit Rancher Rammschutz, (außer Modelle X mr & 6x6)

715003459

G2 ab 2019 mit XT Rammschutz (außer Modelle X mr & 6x6)

715004940\*

G2L mit XT Rammschutz (außer Modelle X mr & 6x6)

715003614



- Die verstärkte Reling hat einen doppelten Zweck, sie schützt Ihr ATV und wertet seine Optik auf.
- Diese robuste Reling mit ihrer markanten Optik schützt die Kotflügel umfassend beim Einsatz in Landwirtschaft, Viehzucht und Forstwirtschaft.
- Aus Stahlrohr mit 3 cm Durchmesser mit Korrosionsschutzschicht mit haltbarer Pulverbeschichtung innen und außen.
- Nicht kombinierbar mit dem selbstreinigenden Fußraum.
- Für die Anbringung ist der XT Rammschutz vorne und hinten oder der Rancher Rammschutz vorne und hinten erforderlich.
- Erfordert Verlängerungen für seitlichen Karosserieschutz (715003460) für die Anbringung an MAX-Modellen.

\*Nicht kombinierbar mit Rancher Rammschutz vorne und hinten.

### Verlängerungen für seitlichen Karosserieschutz (Nicht abgebildet)

G2, G2L (nur MAX-Modelle)

715003460

- Diese speziellen Verlängerungen für den seitlichen Karosserieschutz sind speziell für Outlander MAX Modelle konzipiert und fügen sich nahtlos in deren Optik ein.

## Schmutzfänger

G2 (mit serienmäßigen Kotflügelverbreiterungen)

715007089



- Halten Schlamm, Schnee und Schmutz vom Ladebereich fern und schützen den Anhänger und hinter Ihnen fahrenden Fahrzeugen.
- Verleihen Ihrem Fahrzeug eine ansprechende Optik.
- Erfordern die serienmäßigen Kotflügelverbreiterungen.
- Set enthält 2 Stück.

## Kotflügelverbreiterungen

G2 2012-2018 (außer mit 30"-Reifen) (außer 6x6-Modelle)

715001764\*

G2 ab 2019 (mit 30"-Reifen) (außer 6x6-Modelle)

715004250\*\*

G2L

715001909\*\*\*

G2L, nur europäische Fahrzeuge ab 2015

715004487



- Dieser Satz bietet mehr Schutz vor Schmutz und Fremdkörpern und ist daher für das Fahren im Schlamm unerlässlich.
- Aus thermogeformtem Kunststoff, zur perfekten Ergänzung der Kotflügel an Ihrem Fahrzeug.
- Verleiht dem Fahrzeug eine besondere Ausstrahlung und eine robuste, coole Optik.
- Enthalten sind die vorderen und hinteren Kotflügelverbreiterungen sowie alle Montageteile.

*\*Serienmäßig bei G2-Modellen ab 2019 (außer X mr Modelle).*

*\*\*Serienmäßig bei G2 X mr 1000R.*

*\*\*\*Nicht mit europäischen Fahrzeugen kompatibel.*

## Zusätzliche Kotflügelverbreiterungen

G2 (außer 6x6-Modelle)

715005111\*

G2L

715003615\*\*



- Diese besonders großen, zusätzlichen Kotflügelverbreiterungen verhindern, dass Sie oder Ihr Fahrzeug während der Fahrt von hochgeschleudertem Geröll getroffen werden. Sie beinhalten auch Schmutzfänger für zusätzlichen Schutz vor Schlamm/Schnee, insbesondere beim Fahren mit Raupensystemen.
- Aus hochmolekularem Polyethylen (PE-HMW) für erhöhte Verschleißbeständigkeit.
- Set enthält Verbreiterungen für vorne und hinten.

*\*Muss mit Kotflügelverbreiterungen für G2 (715001764) verwendet werden.*

*\*\*Muss mit Kotflügelverbreiterungen für G2L (715001909) verwendet werden.*

## Kotflügelverbreiterungen

G2S (außer X mr Modelle)

705012695



- Integrierte, extrabreite Kotflügelverbreiterungen für sportiven Look und vollständigen Schutz der Karosserie vor Schmutz und Wasser.
- Enthalten sind die vorderen und hinteren Kotflügelverbreiterungen und das gesamte Montagezubehör.

## Schutzrohre für Ladefläche

G2 (nur 6x6-Modelle)

715002030



- Anschraubbarer Rammschutz für die Seiten der Ladefläche des 6x6.
- Schützt bei Fahrten in unwegsamem Gelände oder bei der Beladung der Ladefläche die äußeren Kunststoffkomponenten der Ladefläche vor Steinen, Bäumen und anderen Hindernissen.

## Schutzrohre für Ladefläche

G2L (nur 6x6-Modelle)

715005266



- Anschraubbarer Rammschutz für die Seiten der Ladefläche des 6x6.
- Schützt bei Fahrten in unwegsamem Gelände oder bei der Beladung der Ladefläche die äußeren Kunststoffkomponenten der Ladefläche vor Steinen, Bäumen und anderen Hindernissen.



# LEUCHTEN & ELEKTRIK

## Integrierte Griff- und Gashebelheizung

G2, G2L, G2S (ab 2021)

715005072



- Heizstufen für Griffe und Gashebel werden auf dem Display des Fahrzeugs angezeigt.
- Ergonomische Taste am linken Griff integriert.
- Eine einzige Taste für die Auswahl der Heizstufen für Griffe und Gashebel.
- Fünf Temperatureinstellungen für Gashebel und Griffe.
- Einstellbares Wärmeverhältnis zwischen Griff- und Gashebelwärmer.
- Halten Sie die Taste gedrückt, um schnell die maximale Hitze zu erreichen.
- Speichert die letzte Temperatureinstellung.
- Die wasserdichte Abdichtung der Schutzart IP68 hält die Elemente draußen.
- ECE-konform.
- Plug-and-Play-Installation.
- Griffe zum Aufkleben, kein Kleber erforderlich.

## Griff- und Gashebelheizung

G2, G2L, G2S (außer Modelle ab 2020 mit 850er Motor und Modelle ab 2019 mit Motor 1000R, Modelle der Klasse T)

715003250 Nicht kombinierbar mit der intelligenten Drosselklappensteuerung (ITC)

G2, G2L, G2S (Modelle ab 2020 mit 850er Motor und Modelle ab 2019 mit Motor 1000R, Modelle der Klasse T)

715008739\* Kombinierbar mit der intelligenten Drosselklappensteuerung (ITC)



- LED-Dimmer erleichtert das Ablesen der Temperatureinstellungen.
- Vier Temperatureinstellungen mit separaten Bedienelementen für Daumen und Griffe.
- Rückkehr zur letzten Temperatureinstellung.
- Abschaltung durch einmaliges Berühren.
- Nur für die Installation bei G2L Modellen ist das Anschlusskabel erforderlich.

\* Für die Anbringung an Modellen der T-Klasse & am G2L XU (INTL Modell) ist die Umrüsteralterung (715007619) erforderlich.

## Anschlusskabel (Nicht abgebildet)

G2L

710004567

- Erforderlich für die Installation der Griff- und Gashebelheizung.

## Anschluss für Visierheizung

G2, G2L

715001246



- Strategisch am Fahrzeug platziert, damit Sie jederzeit mobil bleiben.
- Optionaler Anschluss für eine Sonnenblendenheizung – sorgt für eine beschlagfreie Fahrt.
- Schneller und einfacher Einbau.
- Einzeln erhältlich.
- Beheizte Sonnenblende nicht im Lieferumfang enthalten.

## Anschluss für beheizte Beifahrergriffe & Sonnenblendenheizung

G2, G2L (nur MAX-Modelle)

715008794



- Ersetzen die serienmäßigen Beifahrergriffe.
- In Armstütze integrierter Zwei-Temperaturen-Schalter für beheizte Griffe mit drei Zonen.
- Anschluss für Sonnenblendenheizung in Armstütze integriert.

## USB-Steckdose

G2, G2L, G2S

219400510



- Zum Aufladen Ihrer elektronischen Geräte während der Fahrt (Smartphone, MP3-Player, Heizausrüstung usw.).
- USB-Doppelanschluss.
- Über die Steckdose können nicht alle Gerätetypen während der Fahrt aufgeladen werden.

## Sitzheizung

G2, G2L

715007211



- 25 W-Sitzheizung für wohligen warmen Fahrkomfort.
- Nur eine Temperatur.
- Nur beheiztes Polster und Kabelstrang.
- Für die Anbringung ist der besonders strapazierfähige Sitzbezug (715007212) erforderlich.

## Motorheizung

605154278

715002043

- Outlander 500 / 570 / 650 / 800 (G1/G2)
- Outlander 1000 (G2)

<b>Halter für elektronische Geräte</b>	G2, G2L (außer Modelle 6x6 und X mr)	<b>715004919</b>
	<ul style="list-style-type: none"> <li>Robuste Konstruktion aus spritzgegossenem Polypropylen ermöglicht optimale Integration und einfache Installation.</li> <li>Verstellbare Einheit bietet sicheren Halt für Smartphones oder kleine Tablets mit einer Länge oder Breite zwischen 7,5 cm und 13,0 cm (mit oder ohne Schutzhülle).</li> <li>Integrierter Stauraum (2,1 l).</li> </ul>	<ul style="list-style-type: none"> <li>Kabelführungsnuten, um das Ladekabel durch den Deckel zu führen.</li> <li>Möglichkeit zur Verlagerung der 12 V-Steckdose oder zur Installation einer USB-Steckdose im Staufach (USB-Steckdose separat erhältlich).</li> <li>Nicht kombinierbar mit Windabweisern oder Schnorchelkit.</li> </ul>

<b>9 cm-LED-Fahrleuchten (2 x 14 Watt)</b>	G2, G2L (außer X mr Modelle)	<b>715003666</b>
	<ul style="list-style-type: none"> <li>14 W-LED-Leuchten mit je 1.260 Lumen.</li> <li>Ausgestattet mit 6 Hochleistungs-LEDs in einem robusten Gehäuse aus Aluminium-Druckguss.</li> <li>Mit zwei Befestigungspunkten – fällt ein Befestigungspunkt infolge einer Kollision aus, auf den nächsten Kanalpunkt drehen und den Scheinwerfer wieder anbringen.</li> </ul>	<ul style="list-style-type: none"> <li>Set enthält 2 Stück.</li> <li>EG-konform.</li> <li>Punktlicht-Scheinwerfer für einen schmalen und langen Lichtkegel, ideal bei höheren Geschwindigkeiten.</li> <li>Expedition Rammschutz vorne (715007233) und Leuchten-Stromkabel (715007275) für die Installation erforderlich.</li> </ul>

<b>9 cm-LED-Scheinwerfer (2 x 14 Watt)</b>	G2, G2L (außer X mr Modelle)	<b>715003665</b>
	<ul style="list-style-type: none"> <li>14 W-LED-Leuchten mit je 1.260 Lumen.</li> <li>Ausgestattet mit 6 Hochleistungs-LEDs in einem robusten Gehäuse aus Aluminium-Druckguss.</li> <li>Mit zwei Befestigungspunkten – fällt ein Befestigungspunkt infolge einer Kollision aus, auf den nächsten Kanalpunkt drehen und den Scheinwerfer wieder anbringen.</li> </ul>	<ul style="list-style-type: none"> <li>Set enthält 2 Stück.</li> <li>EG-konform.</li> <li>Strahler für eine breite Ausleuchtung, ideal für den Einsatz bei Räumarbeiten, Kurvenfahrt, staubigen oder nebligen Bedingungen.</li> <li>Expedition Rammschutz vorne (715007233) und Leuchten-Stromkabel (715007275) für die Installation erforderlich.</li> </ul>

<b>Runde 10 cm-LED-Leuchten (2 x 25 Watt)</b>	G2, G2L (außer X mr Modelle)	<b>715002935</b>
	<ul style="list-style-type: none"> <li>25 W-LED-Strahler.</li> <li>1.800 Lumen.</li> <li>Robust und wasserdicht.</li> <li>Grundlegende Verkabelung und Schalter inklusive.</li> <li>Schutzgitter mit Can-Am-Logo.</li> </ul>	<ul style="list-style-type: none"> <li>Set enthält 2 Stück.</li> <li>Keine EG-Zulassung.</li> <li>Expedition Rammschutz vorne (715007233) und Leuchten-Stromkabel (715007275) für die Installation erforderlich.</li> </ul>

<b>Doppelte 25 cm-LED-Leuchtenleiste (60 Watt)</b>	G2, G2L (außer X mr Modelle)	<b>715002933</b>
	<ul style="list-style-type: none"> <li>Mit 12 5-W-Cree-LEDs.</li> <li>5.400 Lumen.</li> <li>Robust und wasserdicht.</li> <li>Hohe Leistung im Verhältnis zur Größe.</li> </ul>	<ul style="list-style-type: none"> <li>EG-konform.</li> <li>Expedition Rammschutz vorne (715007233) und Leuchten-Stromkabel (715007275) für die Installation erforderlich.</li> </ul>

<b>Leuchten-Stromkabel</b> (Nicht abgebildet)	G2, G2L	<b>715007275</b>
<ul style="list-style-type: none"> <li>Erforderlich für die Installation der 25 cm-LED-Leuchtenleiste, der 9 cm- und der 10 cm-LED-Leuchten.</li> </ul>		

<b>Bluetooth-Lenker-Soundbar von Mtx</b>	G2, G2L, G2S	<b>219400840</b>
	<ul style="list-style-type: none"> <li>Bluetooth-Lautsprecher mit dem unschlagbaren Komfort einer Tastensteuerung.</li> <li>Robuster, witterungsbeständiger Lautsprecher mit Schutzklasse IP66 für die Verwendung im Freien.</li> <li>150 Watt Audioleistung mit höchster Klangqualität.</li> <li>Nahtlose Integration und Betrieb über Bluetooth-fähige Geräte.</li> </ul>	<ul style="list-style-type: none"> <li>Inklusive Eingangs-, Masse- und Zündleitung, plus Auxiliary Port und 3,5"-Anschlusskabel.</li> <li>Nicht kombinierbar mit XT-Handschutz.</li> <li>EG-konform.</li> </ul> <p><i>Hinweis: Wir empfehlen Ihnen die Verwendung der auf den Lautsprecher abgestimmten Formate 320 Kbps MP3 - 192-256 Kbps AAC oder AIFF, WAV. Stärker komprimierte Formate werden voraussichtlich eine schlechtere Klangqualität zur Folge haben.</i></p>

<b>Verstellbarer Beleuchtungsmontagesatz</b>	G2, G2L, G2S	<b>715004274</b>
	<ul style="list-style-type: none"> <li>Mehrpunktklemmen aus Kunststoff zur Befestigung an unterschiedlichen Rohrdurchmessern: 19 mm bis 38 mm.</li> <li>Erforderlich für die Installation der quadratischen 5 cm-LED-Leuchten (2 x 10 W).</li> <li>Satz enthält Klemmenhalterungen und Anschlusskabel.</li> </ul>	

## Baja Designs Fernlicht-Kit

G2 (bis 2022)

715004284



- Dank ihrer direkten Verschraubung und der Plug-and-Play-Installation an der Einbauposition der ursprünglichen Fernlicht-Scheinwerfer ist das Upgrade von Ihren serienmäßigen Fernlicht-Scheinwerfern auf diese leistungsstarken Baja Designs Squadron Pro LED-Scheinwerfer ein Kinderspiel.
- Jeder Scheinwerfer ist mit 4 Cree-LEDs ausgestattet, die bei 40 Watt eine Lichtleistung von 4.900 Lumen erzeugen.
- Fahr-/Kombo-Lichtverteilung für harmonische Lichtmischung im Nahbereich und bei Fernausleuchtung.
- Keine EG-Zulassung.

## Quadratische 5 cm-LED-Leuchten (2 x 10 W)

G2, G2L, G2S

715004293



- 10 W-LED-Cree-Beleuchtung mit 2 x 900 Lumen.
- Fernausleuchtung bis zu 107 m, wobei jede Leuchte weniger als 1 A zieht.
- Für die Installation ist der verstellbare Beleuchtungsmontagesatz erforderlich.
- Keine EG-Zulassung.

## RAM<sup>+</sup> LED-Strahler

G2, G2L, G2S

710005423



- Robuster LED-Scheinwerfer mit 540 Lumen (9 W), serienmäßig ausgestattet mit gummiummanteltem, doppeltem Kugelgelenksystem (2,5 cm Durchmesser).
- Keine EG-Zulassung.

## Mittelkonsolentagesleuchte

G2S (außer X mr)

715000691



- Am oberen Ende der Mittelkonsole montierbar.
- Wertet die Optik des Fahrzeugs auf.

## Batterieladegerät

715005061



- Erhält den Ladezustand von eingelagerten Bleisäurebatterien.
- Lädt kleine Batterien und erhält ihren Ladezustand.
- Mikroprozessorgesteuerte Mehrstufen-Ladetechnik für erhöhte Präzision und Sicherheit sowie längere Batterielebensdauer.
- Erkennt 6- oder 12-Volt-Batterien automatisch.
- Verpolungsschutz trägt zum Schutz der Batterie und des Ladegeräts vor Schäden bei.
- Automatische Spannungserkennung.
- Die Anzeigetaste drücken, um den Fortschritt des Ladevorgangs anzuzeigen.
- Lieferumfang: 3 A-Batterieladegerät, Klemmenadapter, DC-Adapter, Kabel mit abgesicherten Ringelektroden mit Wetterschutz, Gebrauchsanleitung.
- Keine EG-Zulassung.
- US-Stecker (110 V).
- Nicht in Europa erhältlich.

## Starthilfe

715005062



- Wasserdicht nach IPX3 und gekapselte Ausgänge.
- 4 LED-Batterieanzeigen für einfache Ablesung des Batterieladezustands.
- Kompakte Ausführung, passt problemlos in Ihren Rucksack, Ihr Handschuhfach oder sonstiges Staufach.
- USB-Anschlüsse mit 2,4 A + 1 A / 5 V für das schnelle Laden aller USB-Geräte.
- Intelligentes Kabel schützt vor Verpolung, Kurzschluss, geringer Spannung, hoher Temperatur und Umkehrladung.
- Integrierte LED-Leuchte (3 Betriebsarten).
- Lieferumfang: Starthilfe 300CA, SA858-Kabelklemme für intelligentes Kabel, Ladekabel MC-USB-zu-USB, Aufbewahrungstasche, Bedienungsanleitung.
- Keine EG-Zulassung.
- Nicht in Europa erhältlich.

## Schnellanschluss-Batteriekabel

715005408



- Mit diesem Kabel lassen sich verschiedene Geräte schnell und einfach an Ihr Ladegerät anschließen und laden.
- Im Lieferumfang des Batterieladegeräts (715005061).
- Einzeln erhältlich.
- Nicht in Europa erhältlich.

## C-TEK Ladegerät

860200997



- CTEK, der Hersteller der intelligentesten Batterieladegeräte der Welt, hat speziell für BRP ein Ladegerät für alle BRP Produkte hergestellt.
- Das Ladegerät ist für die anspruchsvollen arktischen Bedingungen ausgelegt.
- Weitere Informationen erhalten Sie bei Ihrem Händler.

## Schnellanschlusskabel mit Batterieanzeige

715006055

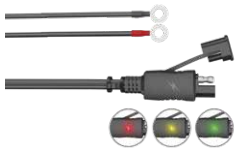

- Mit diesem Kabel lassen sich verschiedene Batterien schnell und einfach an Ihr Ladegerät anschließen und laden.
- 3-farbige LED-Anzeige ermöglicht die konstante Überwachung des Batteriezustands.
- Einzeln erhältlich.
- Nicht in Europa erhältlich.

## GPS RAM Halterung für Lenker

G2, G2L, G2S

715001985 Solange der Vorrat reicht.



- Praktische Halterung für die Anbringung des Garmin Montana GPS-Systems (nicht enthalten) am Lenker Ihres Fahrzeugs.

## Digital kodiertes Sicherheitssystem (D.E.S.S.) Grüner Schlüssel

G2, G2S (ab 2018)

710005232



- Diebstahlschutztechnologie. Der Schlüssel für das digital kodierte Sicherheitssystem (D.E.S.S.) lässt sich einfach in das Fahrzeug einstecken und ermöglicht immer wieder schnelles und einfaches Starten.
- Der Schlüssel kommuniziert drahtlos mit dem Fahrzeug, so dass es nur startet, wenn der Schlüsselcode zum Fahrzeug passt – so können Sie völlig unbesorgt sein.
- Mit dem programmierbaren D.E.S.S. Der Schlüssel kann auch für 3 Modi programmiert werden:
  - Arbeitsmodus: begrenzt die Fahrzeuggeschwindigkeit auf 40 km/h, ohne das Motordrehmoment zu begrenzen.
  - Normaler Modus: begrenzt die Fahrzeuggeschwindigkeit auf 70 km/h und senkt die Motordrehzahl um 50 %.
  - Performance-Modus: keine Beschränkungen.

# SEILWINDEN

## Can-Am HD Seilwinden

### Can-Am HD 2500 Seilwinde

G2, G2L

715006414



- Vier-Wege-Schwerlast-Rollenseilführung.
- Ergonomischer Kupplungsgriff.
- Robuste Ganzmetallzahnräder und -buchsen sorgen für mehr Drehmoment und längere Lebensdauer.
- Automatische Lasthaltebremse 100 %.
- Gekapselter Elektromagnet für Schutz bei allen Witterungsbedingungen.
- Kabelfernbedienung separat erhältlich.
- Plug-and-Play-Verkabelung und Montagehalterung.
- Wetterfester, am Lenker montierter Schalter.
- 1.134 kg Zugkraft.
- 4,8 mm-Stahldrahtseil mit einer Länge von 15,2 m.
- Mit EG-Zulassung.

### Can-Am HD 3500 Seilwinde

G2, G2L

715006415



- Vier-Wege-Schwerlast-Rollenseilführung.
- Ergonomischer Kupplungsgriff.
- Robuste Ganzmetallzahnräder und -buchsen sorgen für mehr Drehmoment und längere Lebensdauer.
- Automatische Lasthaltebremse 100 %.
- Gekapselter Elektromagnet für Schutz bei allen Witterungsbedingungen.
- Kabelfernbedienung separat erhältlich.
- Plug-and-Play-Verkabelung und Montagehalterung.
- Wetterfester, am Lenker montierter Schalter.
- 1.588 kg Zugkraft.
- 4,8 mm-Stahldrahtseil mit einer Länge von 15,2 m.
- Mit EG-Zulassung.

## WARN<sup>†</sup> VRX Seilwinden

### WARN VRX 25 Seilwinde

G2, G2L, G2S

715006107



- Extrem wasserdichte Abdichtung der Schutzart IP68 hält die Elemente draußen.
- Robuste Ganzmetallausführung.
- Schwarze Pulverbeschichtung und Befestigungsvorrichtungen aus rostfreiem Stahl für Korrosionsbeständigkeit.
- Robustes, neues Kupplungsdesign, basierend auf 70+ Jahren WARN 4WD-Know-how im Bereich Nabensicherung.
- Kipphebelsteuerung am Lenker.
- Lasthaltebremse für großartige Kontrolle.
- Dreistufiger Ganzmetall-Planetengtriebeistrang für gleichmäßigen und zuverlässigen Betrieb.
- Lebenslange Garantie (Mechanik), 3 Jahre Garantie (Elektrik).
- 1.134 kg Zugkraft.
- 4,8 mm-Stahldrahtseil mit einer Länge von 15 m.
- Rollenseilführung.
- Für die Installation ist der Kabelstrang (715002453) erforderlich.
- Für G2S wird die Seilwinden-Montageplatte benötigt (nur STD & X xc bis 2022).
- Mit EG-Zulassung.

### WARN VRX 35 Seilwinde

G2, G2L, G2S

715006108



- Extrem wasserdichte Abdichtung der Schutzart IP68 hält die Elemente draußen.
- Robuste Ganzmetallausführung.
- Schwarze Pulverbeschichtung und Befestigungsvorrichtungen aus rostfreiem Stahl für Korrosionsbeständigkeit.
- Robustes, neues Kupplungsdesign, basierend auf 70+ Jahren WARN 4WD-Know-how im Bereich Nabensicherung.
- Kipphebelsteuerung am Lenker.
- Lasthaltebremse für großartige Kontrolle.
- Dreistufiger Ganzmetall-Planetengtriebeistrang für gleichmäßigen und zuverlässigen Betrieb.
- Lebenslange Garantie (Mechanik), 3 Jahre Garantie (Elektrik).
- 1.361 kg Zugkraft.
- 5,5 mm-Stahldrahtseil mit einer Länge von 15 m.
- Rollenseilführung.
- Für die Installation ist der Kabelstrang (715002453) erforderlich.
- Für G2S wird die Seilwinden-Montageplatte benötigt (nur STD & X xc bis 2022).
- Mit EG-Zulassung.

### WARN VRX 35-S Seilwinde

G2, G2L, G2S

715006109



- Extrem wasserdichte Abdichtung der Schutzart IP68 hält die Elemente draußen.
- Robuste Ganzmetallausführung.
- Schwarze Pulverbeschichtung und Befestigungsvorrichtungen aus rostfreiem Stahl für Korrosionsbeständigkeit.
- Robustes, neues Kupplungsdesign, basierend auf 70+ Jahren WARN 4WD-Know-how im Bereich Nabensicherung.
- Kipphebelsteuerung am Lenker.
- Lasthaltebremse für großartige Kontrolle.
- Dreistufiger Ganzmetall-Planetengtriebeistrang für gleichmäßigen und zuverlässigen Betrieb.
- Lebenslange Garantie (Mechanik), 3 Jahre Garantie (Elektrik).
- 1.361 kg Zugkraft.
- 4,8 mm-Synthetikseil mit einer Länge von 15 m.
- Aluminiumguss-Seilführung.
- Für die Installation ist der Kabelstrang (715002453) erforderlich.
- Für G2S wird die Seilwinden-Montageplatte benötigt (nur STD & X xc bis 2022).
- Mit EG-Zulassung.

### Seilwindensatz hinten

G2 (außer 6x6-Modelle)

715007100

G2 (nur 6x6-Modelle)

715006503

G2L (nur 6x6-Modelle)

715007099



- Die ferngesteuerte Heckwinde ist ein Geschenk des Himmels, wenn Sie sich aus einer misslichen Lage befreien oder schwere Lasten bewegen wollen.
- Beinhaltet eine vollständig abgedichtete Warn Seilwinde, sämtliche Anschlusskabel und das komplette Montagezubehör für einfache und schnelle Installation.
- 1.361 kg Zugkraft.
- 5,5 mm-Stahldrahtseil mit einer Länge von 15,2 m.

## Seilwindenzubehör

<b>Funkfernbedienung</b>	WARN Seilwinden	<b>715002542</b>
--------------------------	-----------------	------------------



- Dank dem Kabelsatz mit integrierter Antenne und komplettem Montagezubehör ist dieses System schnell und einfach zu installieren.
- Mit diesem System können Sie Ihre Seilwinde von überall in einem Radius von 15,2 m bedienen und erhöhen so Ihre Bergungsmöglichkeiten.
- Alle Komponenten sind wetterfest.

<b>Kabelfernbedienung</b>	WARN Seilwinden	<b>715006378</b>
	Can-Am HD Seilwinden (715006414 & 715006415)	<b>715006555</b>
	Can-Am HD Seilwinden (715008140 & 715008141)	<b>715008121</b>



- Mit diesem Nachrüstsatz können Sie die tragbare Kabelfernbedienung an Ihre Seilwinde anschließen.
- Mit diesem Nachrüstsatz können Eigentümer einer Seilwinde ihr Fahrzeug mit serienmäßiger Seilwinde um eine tragbare Fernbedienung ergänzen.
- Die Funktion der Seilwinde über den Mini-Kipphelschalter bleibt auch weiterhin bestehen.
- Inklusive Kabelfernbedienung & Steckdose für Fernbedienung.
- Mit EG-Zulassung.

<b>Seilwindenzubehörset</b>		<b>715002409</b>
-----------------------------	--	------------------



- Machen Sie das Beste aus Ihrer Seilwinde.
- Verdoppeln Sie Ihre Zugkraft, ändern Sie Ihre Zugrichtung und halten Sie Ihre Seilwinde in ordnungsgemäßem Betriebszustand.
- Im Satz enthalten sind Baumgurte, Führungsrolle, Schäkel und Handschuhe für die Arbeit mit der Seilwinde.

<b>WARN Gusseilführung</b>	WARN Seilwinden	<b>715007698</b>
----------------------------	-----------------	------------------



- Konstruktion mit doppelter Pulverbeschichtung.
- Erforderlich für die Nutzung des synthetischen Windenseils (715004254) bei WARN Seilwinden.
- Nur zur Verwendung mit synthetischen Windenseilen.

<b>Rollenseilführung</b>	WARN Seilwinden	<b>715007699</b>
	Can-Am HD Seilwinde	<b>710007459</b>



- Mit Rollen oben, unten und an den Seiten – für geringeren Verschleiß des Seils und ruckfreieren Betrieb aus jeder Richtung für einfacheren Gebrauch der Seilwinde.

<b>Haken mit Sicherheitsverschluss und Gurt</b>	Can-Am HD Seilwinden	<b>705014949</b>
---	----------------------	------------------



- Schwerlasthaken für Windenseil mit Edelstahl-Schnappverschluss.
- Inklusive Nylon-Sicherungsgurt.

<b>Ersatzdrahtseil – Can-Am HD</b>		<b>705014983</b>
		<b>705014984</b>



- Gehen Sie auf Nummer sicher und führen Sie stets ein Ersatzdrahtseil mit!
- 1.134 kg Zugkraft mit 4,8 mm-Drahtseil mit einer Länge von 15,2 m für 705014983.
- 1.588 kg Zugkraft mit 5,5 mm-Drahtseil mit einer Länge von 15,2 m für 705014984.

**Ersatzdrahtseil – ATV WARN Seilwinden****715006256**

- Gehen Sie auf Nummer sicher und führen Sie stets ein Ersatzdrahtseil mit.
- 1.588 kg Zugkraft.
- 5,5 mm-Drahtseil aus Luftfahrt-Stahl mit einer Länge von 15,2 m.

**Synthetisches Windenseil**

ATV WARN Seilwinden

**715004254**

- Leichtere Handhabung als beim Stahlseil.
- Ersetzt das Originalseil an werkseitig angebauten WARN-Seilwinden bzw. an Seilwinden, die von BRP als Zubehör verkauft werden.
- Set enthält Synthetikseil und Steinschutzmanschette.
- Ist stets mit der neuen Gusseiseführung (715007698) zu verwenden.
- 4,8 mm-Synthetikseil mit einer Länge von 15,2 m.
- 1.588 kg Zugkraft.

**Seilwinden-Montageplatte**

G2S

**71500927**

- Erweitert den Funktionsumfang Ihres Renegade.
- Passend für Can-Am Seilwinden von WARN.

**Kabelstrang für Seilwinde***(Nicht abgebildet)*

G2 ab 2021, G2S ab 2021 und G2L

**715002453**

- Benötigtes Plug-and-Go-Verkabelung ausschließlich für die Installation der WARN Seilwinde.
- Nicht erforderlich für Can-Am HD Seilwinden.

# ANHÄNGEVORRICHTUNGEN

**Anhängervorrichtungen****Anhängervorrichtung hinten**

G2, G2L (außer 6x6-Modelle), G2S

**715001925**

- Tauchlackiert.
- Feste Montagehalterung für Kugelkopf.
- Bietet einen festen Montagepunkt für den Kugelkopf des Anhängers, um das Fahrzeug mit einer Zugvorrichtung zu versehen.
- Diese Anhängervorrichtung bietet eine Zuglast von 590 kg.
- Kugelkopf nicht im Lieferumfang enthalten.

**Deichsel für Anhängervorrichtung vorne und hinten**

G2, G2L, G2S

**715008350**

- Serienmäßig bei 5 cm-Anhängervorrichtung.
- Bietet eine Anhängelast von 750 kg.
- Kugelkopf nicht im Lieferumfang enthalten.
- Geschmiedeter Stahl.

**Kupplungsvorrichtung vorne**

T3

**705205025**

- Erforderlich für T3-Modelle.

**Multitrailer****619590024**

- Die Räder des Fahrgestells laufen jetzt leiser als zuvor – und verfügen nun auch über Schmiernippel.
- Das Produkt wurde für härteste Beanspruchung entwickelt.
- Zu 100 % aus verzinktem Stahl.
- Spezifikationen: Basis aus 12 mm-Sperrholz, stabiler Stand, bewegliche Befestigungspunkte (4 Stk.).
- Kippbare Ladefläche, abnehmbare Seitenpaneele und 4 Schnittholzhalter.
- Unterseite von Fahrgestell und Rahmen so gestaltet, dass Steine und Baumstümpfe überwunden werden können (keine scharfen Kanten).
- Länge der Ladefläche: 182 cm
- Breite der Ladefläche: 66 cm unten / 95 cm oben
- Höhe der Ladefläche: 60 cm
- Gewicht: 200 kg mit Schnittholzhaltern und Seitenpaneelen

## Zubehör für Anhängervorrichtungen

<b>Aufnehmende Anhängervorrichtung hinten</b>	G2S 2012 mit 800R oder 1000er Motor, G2S ab 2013, G2L & G2	<b>715005186</b>
	<ul style="list-style-type: none"> <li>▪ Tauchlackiert.</li> <li>▪ Keine Beeinträchtigung der Bodenfreiheit.</li> <li>▪ Kugelkopf nicht im Lieferumfang enthalten.</li> <li>▪ Bei 4x4-Einsatz bietet diese Anhängervorrichtung eine Zugkraft von 680 kg.</li> <li>▪ Bei 6x6-Einsatz bietet diese Anhängervorrichtung eine Zugkraft von 750 kg.</li> <li>▪ Konform mit den EU-Vorschriften für die Klasse T.</li> <li>▪ Nicht kombinierbar mit G2L Modellen mit hinterem Unterbodenschutz.</li> </ul>	

<b>Aufnehmende Anhängervorrichtung vorne</b>	G2	<b>715000921</b>
	<ul style="list-style-type: none"> <li>▪ Aufnehmende Anhängervorrichtung vorne für Outlander mit oder ohne Seilwinde.</li> <li>▪ Diese Anhängervorrichtung bietet eine Zuglast von 590 kg.</li> <li>▪ Ermöglicht Ihnen das Manövrieren Ihres Anhängers bei beengten Verhältnissen.</li> <li>▪ Zugstange wird separat verkauft.</li> <li>▪ Nicht kombinierbar mit dem Xtreme Rammschutz vorne, dem Rancher Rammschutz und ProMount Räumschilden.</li> </ul>	

<b>Gummikappe für Anhängervorrichtung</b>		<b>705204503</b>
	<ul style="list-style-type: none"> <li>▪ Gummikappe für 5 cm-Anhängervorrichtung.</li> </ul>	

# LEISTUNG

## Leistung

<b>Renegade Schnorchelkit</b>	G2S (bis 2020) G2S (ab 2021)	<b>715006000</b> <b>715007083</b>
	<ul style="list-style-type: none"> <li>▪ Komplett-Bausatz.</li> <li>▪ Erweiterte Luftansaugung und CVT-Entlüftung.</li> <li>▪ CVT-Auslass in die Einfassungsabdeckung integriert.</li> <li>▪ Ideal für schlammige Bedingungen.</li> </ul>	

<b>Renegade Kühler-Umbausatz</b>	G2S ab 2023 G2S bis 2022	<b>715008898</b> <b>715001929</b>
	<ul style="list-style-type: none"> <li>▪ Zur Verlegung des Kühlers an eine hohe Einbauposition.</li> <li>▪ Verhindert einen Verlust an Kühlleistung beim Durchfahren von Schlamm.</li> <li>▪ Nutzung des vorhandenen Kühlers.</li> <li>▪ Beinhaltet Stütze, Montageteile und Schläuche.</li> <li>▪ Konstruktion ermöglicht einfache Kühlsystementlüftung und -wartung.</li> <li>▪ Kühler nicht enthalten.</li> <li>▪ Für den Einbau erforderlich ist der Renegade Xtreme Rammschutz vorne (715002469) für G2S bis 2022 oder der X mr Rammschutz vorne (715008198) für Modelle ab 2023 (außer X mr).</li> </ul>	

<b>Schlamm-Haltegriff</b>	G2, G2L, G2S	<b>715003053</b>
	<ul style="list-style-type: none"> <li>▪ Praktischer, stabiler Haltegriff.</li> <li>▪ Ermöglicht dem Fahrer eine Verlagerung seines Gewichts, um bei anspruchsvollen Bedingungen für verbesserte Traktion zu sorgen.</li> <li>▪ Nicht kombinierbar mit XT-Handschutz (703100352).</li> </ul>	



## Kühlerschutz

G2, G2S (außer G2S mit 500er Motor)

715001744



- Metallabschirmung zur Montage vor der Kühlerfront. Schützt den Kühler vor Steinen und Ästen.

## Outlander Schnorchelkit

G2 ab 2015, G2L (außer Modelle X mr & 6x6)

715005999



- Komplett-Bausatz.
- Erweiterte Luftansaugung und CVT-Entlüftung.
- CVT-Auslass in die Einfassungsabdeckung integriert.
- Muss an Fahrzeugen ohne XT-Handschutz installiert werden.
- Ideal für schlammige Bedingungen.
- Nicht mit Windabweisern kombinierbar.

## Outlander Schnorchelkit

G2 (nur X mr Modelle), G2L (nur X mr Modelle)

715002518



- Komplett-Bausatz.
- Erweiterte Luftansaugung und CVT-Entlüftung.
- CVT-Auslass in die Einfassungsabdeckung integriert.
- Muss an Fahrzeugen ohne XT-Handschutz installiert werden.
- Ideal für schlammige Bedingungen.
- Nicht mit Windabweisern kombinierbar.
- Nur für nach oben verlegte Hupe.
- Sorgt für Ansaugung weiter oben.
- Für optimale Passgenauigkeit ist eine hinreichend stabile Halterung erforderlich.

## Outlander Kühler-Umbausatz

G2, G2L (außer 6x6-Modelle)

715001930



- Zur Verlegung des Kühlers an eine hohe Einbauposition.
- Verhindert einen Verlust an Kühlleistung beim Durchfahren von Schlamm.
- Nutzung des vorhandenen Kühlers.
- Beinhaltet Stütze, Montageteile und Schläuche.
- Konstruktion ermöglicht einfache Kühlsystementlüftung und -wartung.
- Kühler nicht enthalten.

## X mr Traktionsbleche

G2 (nur MAX Modelle), G2L

715001752



- Bieten dem Fahrer zusätzlichen Grip für die Füße bei der Fahrt durch extrem schlammiges Gelände.
- Helfen dem Fahrer, die ideale Fahrposition beizubehalten, um die Traktion des Fahrzeugs zu maximieren.
- Aus Aluminium.
- Nicht für einen Beifahrer bestimmt.

## Selbstreinigender Fußraum

G2 ab 2015, G2L

715004759



- Aus Aluminium.
- Ersetzt den Original-Fußraum.
- Mit großen Ablauföffnungen, um die Ansammlung von Schlamm und Schnee im Fußraum zu vermeiden.
- Aggressives Design für verbesserte Traktion.
- Nicht kombinierbar mit seitlichem Karosserieschutz.
- Set enthält 2 Stück.

## Fußrastenset

G2, G2L

715001131



- Für bestmöglichen Halt und mehr Stabilität auch bei energischer Fahrt.
- Hochstehendes Ende sorgt für zusätzlichen Grip in engen Kurven.
- Aus Aluminium.
- Set enthält 2 Stück.

## Schaumstoff-Luftfilter von Twinair†

G2, G2S, G2L

715001333



- Maximiert die Leistung durch Erhöhung des Luftstroms über den gesamten Drehzahlbereich.
- Wartungsfreundlich. Nach dem Einsatz in sehr staubigem und schlammigem Gelände leicht zu reinigen, zu entölen und wiederzuverwenden.

G2 2012-2018 (Basismodell, DPS, XT, X mr nur mit 650er Motor & Limited – außer 6x6), G2S (nur Basismodell mit 500er und 570er Motor)

**715003199** · Vorne

G2L (außer Mossy Oak, PRO, 6X6 und X mr Modelle)

**715007203** · Vorne

G2 2012-2018 (nur Basismodell, DPS, XT & X mr mit 650er Motor – außer 6x6), G2S (nur Basismodell mit 500er und 570er Motor)

**715003200** · Hinten

G2 ab 2019 (Basismodell, DPS & XT Modelle, außer 6x6)

**715005159** · Vorne & Hinten

## Hochbelastbare Federn



- Hochbelastbare Federn für erhöhte Steifigkeit.
- Perfekt für das Schneeräumen und das Ziehen von schweren Lasten.
- Verbessern das Handling und tragen dazu bei, das Umstürzen des Fahrzeugs zu verhindern.
- Satz enthält 4 Federn.
- Serienmäßig bei Outlander PRO und Mossy Oak Modellen.

## Stoßdämpferabdeckungen vorne

G2, G2L, G2S

**715500301**



- Inklusive Belüftungsschlitze.
- Bieten zusätzlichen Schutz in unwegsamem Gelände und bei widrigen Witterungsbedingungen.
- Set enthält 2 Stück.

## Hochbelastbare Stoßdämpfer vorne und hinten (Sets)

G2L (4x4 und 6x6 Modelle)

**715007841**

G2L (4x4 und 6x6 Modelle)

**715008136**

- Steifere Stoßdämpfer als die serienmäßigen Stoßdämpfer, für den Einsatz unter anspruchsvollen Bedingungen.
- Verbesserte Tragfähigkeit, Bodenfreiheit und Komfort (vorne und hinten).
- Set enthält 2 Stück.

## Extrem hochbelastbare Federn hinten (Set)

**715001998** · Geeignet für G2

- z. B. zur Verwendung mit dem Forest Pro Log Trailer.

## Yoshimura

### Yoshimura Aufsteck-Schalldämpfer – Outlander

G2 (außer 6x6-Modelle)

**715005480**



- Aus Edelstahl 304.
- Besserer Sound, bessere Optik und weniger Gewicht als der serienmäßige Schalldämpfer.
- USDF/USDA-geprüfter Funkenfänger.
- Nicht EPA-konform (nur für den Rennsporteinsatz).
- Keine EG-Zulassung.
- Tuning des Kraftstoffeinspritzsystems nicht erforderlich.
- Nicht kompatibel mit CARB Modellen & Modellen der T-Klasse ab 2018, NRMM & 650er Motor ab 2022.
- Nicht in Europa erhältlich.

### Yoshimura Aufsteck-Schalldämpfer – Renegade

G2S ab 2012 (außer 570er Motor und X mr Modelle)

**715005481**



- Aus Edelstahl 304.
- Besserer Sound, bessere Optik und weniger Gewicht als der serienmäßige Schalldämpfer.
- USDF/USDA-geprüfter Funkenfänger.
- Nicht EPA-konform (nur für den Rennsporteinsatz).
- Keine EG-Zulassung.
- Tuning des Kraftstoffeinspritzsystems nicht erforderlich.
- Nicht kompatibel mit CARB Modellen & Modellen der T-Klasse ab 2018, NRMM & 650er Motor ab 2022.
- Nicht in Europa erhältlich.

## Notfall-Zubehör

### Notfallausrüstung

**715006102**



- Die komplette Notfallausrüstung enthält alle Ausrüstungsgegenstände und Materialien, die unverzichtbar sind, um aus den ungünstigsten Situationen herauszukommen, in die Powersport-Fans gelangen können.
- Beinhaltet: Überbrückungskabel, Luftkompressor, Reifen-Reparatursatz, Erste-Hilfe-Ausrüstung, Spanngurt in Ratschenausführung, Klebeband, Zuggurt 1.500 kg, Kabelbinder, Stofflappen.

# ABDECKUNGEN, AUFKLEBER & EXTRAS

## Abdeckungen für Anhängertransport



- Hochbelastbares Segeltuch aus UV-beständigem, düsengefärbtem Polyester.
- Schützen Windabweiser und farbige Verkleidungen vor Abrieb.
- Alle stark beanspruchten Bereiche sind mit einer doppelten Segeltuchlage verstärkt.
- Öffnung für Zugriff auf Tankverschluss.
- Die witterungsbeständige Abdeckung für Anhängertransport schützt Ihr Fahrzeug während des Transports.
- Schnelle und einfache Anbringung.
- Perfekte Passgenauigkeit für Ihr Fahrzeug mit oder ohne Can-Am Zubehör.

G2 (außer MAX-Modelle)	<b>715001737</b>
G2 (nur Modelle MAX und X mr 1000R)	<b>715001736</b>
G2L (außer MAX-Modelle)	<b>715002026</b>
G2L (nur MAX-Modelle)	<b>715002025</b>
G2S (außer X mr Modelle)	<b>715000683</b>

## Lagerungsabdeckungen



- Witterungsbeständige Abdeckplanen.
- Nur für die Lagerung des Fahrzeugs.
- Aus UV-beständigem, düsengefärbtem Polyester.
- Schnelle und einfache Anbringung.
- Perfekte Passgenauigkeit für Ihr Fahrzeug mit oder ohne Can-Am Zubehör.

G2, G2L, G2 X mr (außer 1000), G2L X mr, G2S, G2S X mr	<b>715001720</b>
G2, G2L (nur Modelle MAX und X mr 1000R)	<b>715001668</b>
G2 (nur 6x6-Modelle)	<b>715002492</b>
G2, G2L (außer MAX-Modelle)	<b>715005095 (Europa)</b>
G2 MAX, G2 X mr 1000, G2L MAX	<b>715001597</b> · Mossy Oak Break-Up Country Camo
G2 MAX (nur 6x6-Modelle)	<b>715001735</b> · Mossy Oak Break-Up Country Camo
G2L (nur 6x6-Modelle)	<b>715004488</b>
G2L MAX (nur 6x6-Modelle)	<b>715005261</b>
	<b>715006024</b>

## Fahne



- Sorgen Sie dafür, dass alle wissen, was Sie fahren.
- Perfekt für die Dünen und Fahranfänger.
- 2,4 m lang.
- Mit Fahnenhalterung (715000127).

**715000277** · Gelb

## Fahnenhalterung (Nicht abgebildet)

**715000127**

## Ausziehbare Bolt-On<sup>+</sup> Zugratschen-Spanngurte

**295101072**



- Perfekt für den Transport Ihres Powersport-Fahrzeugs oder die Ladungssicherung.
- Einfache Montage: auf jeder ebenen Fläche anschraubbar (z. B. Lkw-Ladefläche oder Rahmen).
- Spanngurt (2,5 cm x 1,8 m) mit hoch beanspruchbaren Nähten, die eine Zurrkraft von 226 kg und eine Reißfestigkeit von 680 kg ergeben.
- Mit dem praktischen, einziehbaren Druckknopf kann der Gurt automatisch gelöst, aufgerollt und verstaut werden, während der Ratschenmechanismus den Gurt fest anzieht, um Ihr Fahrzeug oder Ihre Ladung zu sichern.
- Der Gummi-Ratschengriff sorgt für guten Griff, und der Haken ist mit Vinyl ummantelt, um die Oberfläche, an der er eingehakt wird, zu schützen.
- Set enthält 2 Stück.

## Spanngurte in Ratschenausführung

**715008309** · Schwarz/  
Grau



- Maximale Nutzlast von 181 kg.
- (2,5 cm x 3 m) mit Can-Am, Sea-Doo und Ski-Doo Logos.
- Komfort Ratsche mit Gummigriff.
- Ummantelte S-Haken.
- Satz enthält 2 Stück.

## Schwerlast-Spanngurt in Ratschenausführung

715008308



- Maximale Nutzlast von 454 kg.
- 38 mm x 1,8 m Gurt mit BRP-Marken.
- Komfort Ratsche mit Gummigriff.
- Schwarz beschichtete Clip-Haken.
- Inklusive 300 mm Gurtband.
- Packung mit 2 Stück.

## Schalthebelsperre

G2, G2L

715007337



- Sichert den Schalthebel des Fahrzeugs durch Verriegeln in seiner Position.
- Verhindert, dass das Fahrzeug ohne den Sperrschlüssel in den Leerlauf schaltet.

## Abschließbarer Kraftstofftankverschluss

G2, G2L, G2S

860200387  
619590085 (Skandinavien)



- Schützt Ihren Kraftstoff.
- Erfüllt die EPA-Anforderungen.

## Kennzeichenträger

G2L

715002498

G2S

715001401



- Spezieller Bereich für die Anbringung des Kennzeichens.
- Zur Befestigung am Heck des Fahrzeugs.

# APACHE RAUPENSYSTEME

## Apache Raupensysteme

### Apache Backcountry Raupensystem

G2 (außer 6x6-Modelle), G2S, G2L

715005247



- Konzipiert für den besten Auftrieb und die beste Tiefschneeleistung auf dem Markt.
- Die Aufstandsfläche ist 23 % größer als diejenige des Raupensystems Apache 360 LT.
- Beeindruckende 18 cm mehr Bodenfreiheit halten das Fahrzeug aus dem Tiefschnee heraus.
- Aggressives Raupenprofil mit 5 cm Stollenhöhe für maximale Traktion auf Schnee.
- Erforderlich sind der Apache Backcountry Montagesatz sowie Vorfilter für Motor und Lufterlass.
- Nur für den Einsatz im Winter.

### Laufrollensatz

Apache Backcountry Raupensystem (nur Hinterraupe)

860201230 · 141 mm



- Verringert den Lauf- und Rollwiderstand.
- Beinhaltet zwei Rollen, Halterungen und Montagezubehör.
- Bis zu 2 Sätze je Hinterraupe möglich.
- Kann die Lebensdauer der Gleitschienen beim Einsatz auf verhärtetem Schnee verlängern.

### Gleitschienen mit Vespel<sup>†</sup> Einsätzen

Apache Backcountry Raupensystem

503194815



- Mit DuPont Vespel Einsätzen für geringere Reibung.
- Längere Lebensdauer.
- Auf gewünschte Länge zuschneidbar.
- 8 Stück pro Fahrzeug erforderlich.
- Einzeln erhältlich.

### Schienen-Eiskratzer

Apache Backcountry Raupensystem

860201728



- Sorgen für bessere Laufeigenschaften bei hartem und vereistem Untergrund.
- Schienenmontiert, klein, leicht.
- Design nutzt das Spulenkonzept, um Rückwärtsfahren ohne Schäden zu ermöglichen.
- Bei Nichtgebrauch einfach zu verstauen.

## Apache 360 & 360 LT

### Apache 360 Raupensystem

G2 (außer 6x6-Modell), G2L, G2S

715006323



- Multifunktionsraupen, perfekt für jedes Can-Am ATV.
- Durchschnittliche Bodenfreiheit von 41 cm.
- Stollenhöhe vorne 2,5 cm, hinten 3,2 cm.
- Erforderlich sind der Apache 360 und 360 LT Montagesatz sowie Vorfilter für Motor und Lufterlass.

### Apache 360 LT Raupensystem

G2, G2L, G2S

715005103



- Für schwere Lasten konzipierte Multifunktionsraupen, die für die meisten Can-Am Geländefahrzeuge geeignet sind.
- Vorderrad-Höhenverstellung sorgt bei höherer Einstellung für verbesserten Raupenanstellwinkel und bessere Leistung in rauem Gelände, bei niedrigerer Einstellung für vergrößerte Aufstandsfläche.
- Erhöhung der mittleren Bodenfreiheit um 11,4 cm.
- Stollenhöhe vorne 2,5 cm, hinten 3,2 cm.
- Hochbelastbare Ausführung für ein Höchstmaß an Zuverlässigkeit.
- EG-konform.
- Aufstandsfläche ist 7 bis 9 % größer als diejenige des Raupensystems Apache 360.
- Erforderlich sind der Apache 360 und 360 LT Montagesatz, das Raupen-DPS-Modul sowie Vorfilter für Motor und Lufterlass.

## Apache 360 LT 6x6

### Apache 360 LT (6x6) Raupensystem

G2, G2L (nur 6x6)

715005104



- Für schwere Lasten konzipierte Multifunktionsraupen, die für die meisten Can-Am Geländefahrzeuge geeignet sind.
- Vorderrad-Höhenverstellung sorgt bei höherer Einstellung für verbesserten Raupenanstellwinkel und bessere Leistung in rauem Gelände, bei niedrigerer Einstellung für vergrößerte Aufstandsfläche.
- Erhöhung der mittleren Bodenfreiheit um 11,4 cm.
- Stollenhöhe vorne 2,5 cm, hinten 3,2 cm.
- Erforderlich sind der Apache 360 LT Montagesatz, das Raupen-DPS-Modul sowie der Motor- und Lufteinlass-Vorfiltersatz.
- Hochbelastbare Ausführung für ein Höchstmaß an Zuverlässigkeit.
- EG-konform.
- Exklusiv für den Outlander 6x6.
- Empfohlen zur ausschließlichen Verwendung auf Schnee.

## Apache Zubehör

### Apache Backcountry Montagesatz

(Nicht abgebildet)

G2 bis 2018, G2S bis 2018, G2L

715004830

G2 2019, G2S 2019

715004796

- Erforderlich für die Montage des Apache Backcountry Raupensystems.
- DPS-Modul und Vorfilter sind erforderlich und sind separat erhältlich.

### Raupen-DPS-Modul

(Nicht abgebildet)

G2, G2L, G2S

715007338

- Ein innovatives DPS-Modul, das genaue Geschwindigkeitsmessung und optimierte Lenkunterstützung gewährleistet, was für perfekte Raupenkontrolle und müheloses Fahren sorgt.
- Erforderlich für die Installation der Apache und Backcountry Raupensysteme.

### Apache 360 und 360 LT Montagesatz

(Nicht abgebildet)

G2 bis 2018 (außer 6x6-Modelle), G2S bis 2018, G2L

715007207

G2 ab 2019 (außer 6x6-Modelle), G2S ab 2019

715007206

G2 bis 2018, G2L (6x6-Modelle)

715004991

G2 (6x6-Modelle ab 2019)

715005105

- Erforderlich für die Installation der Raupensysteme Apache 360 und 360 LT.
- DPS-Modul und Vorfilter nicht enthalten.

## Zubehör für Apache Raupensysteme

### Lufteinlass-Vorfilter

715003483



- Mehr Schutz für Ihren Motor bei rauen Geländebedingungen.
- Der Filter stoppt Partikel, die größer als 0,19 mm sind.
- Einfache Montage ohne Werkzeug.
- Erforderlich für die Aufrechterhaltung der Fahrzeuggarantie, wenn die Raupen angebracht sind.
- Erforderlich für die Installation der Apache und Backcountry Raupensysteme.
- Serienmäßig bei Outlander Motoren 650, 650 X mr, 850, 1000, 1000R und G2L PRO.
- Nicht kombinierbar mit Schnorchelkit.

### Motor-Lufteinlass-Vorfilter

G2, G2L, G2S

715004729



- Mehr Schutz für Ihren Motor bei rauen Geländebedingungen.
- Der Filter stoppt Partikel, die größer als 0,13 mm sind.
- Erforderlich für die Aufrechterhaltung der Fahrzeuggarantie, wenn die Raupen angebracht sind.

# KOMPATIBILITÄTSLEITFADEN FÜR APACHE RAUPENSYSTEME

## Apache Backcountry

Modelljahr / Modell	Raupe	Raupen-Montagesatz	Raupen-DPS-Modul	Vorfilter ohne Schnorchel	Vorfilter mit Schnorchel
Ab 2015 G2L	715005247	715004830	715007338	715004729 +	715004729
Bis 2018 G2, G2S				715003483 (serienmäßig bei G2 Modellen und Modell G2L PRO)	
Ab 2019 G2, G2S		715004796			

## Apache 360 und Apache 360 LT

Modelljahr / Modell	Raupe	Raupen-Montagesatz	Raupen-DPS-Modul	Vorfilter ohne Schnorchel	Vorfilter mit Schnorchel
Ab 2015 G2L	715006323 (Apache 360) ODER 715005103 (Apache 360 LT)	715007207	715007338	715004729 +	715004729
Bis 2018 G2, G2S				715003483 (serienmäßig bei G2 Modellen und Modell G2L PRO)	
Ab 2019 G2, G2S		715007206			

## Apache 360 LT 6x6

Modelljahr / Modell	Raupe	Raupen-Montagesatz	Raupen-DPS-Modul	Vorfilter ohne Schnorchel	Vorfilter mit Schnorchel
Bis 2018 G2 6x6	715005104	715004991	715007338	715004729 +	715004729
Ab 2019 G2L 6x6				715003483 (serienmäßig bei G2 Modellen und Modell G2L PRO)	
Ab 2019 G2 6x6		715005105			

# PROMOUNT RÄUMSCHILDE

## PROMOUNT RÄUMSCHILDSETS

### Referenztablelle

	54" Stahl, Schwarz	54" Stahl, Gelb	60" Stahl, Schwarz	60" Stahl, Gelb	66" Stahl, Schwarz	66" Stahl, Gelb	60" Flex2	66" Flex2
Räumschildset	715007753	715008178	715007754	715008179	715007755	715008180	715008181	715008182
Schild	715004472	715005316	715004202	715005317	715006337	715006338	715004203	715006265
Schubrahmen	715007752	715007752	715007752	715007752	715007752	715007752	715007752	715007752
Montageplatte	715007751	715007751	715007751	715007751	715007751	715007751	715007751	715007751

### Stahl-Räumschilde

#### Can-Am ProMount Stahl-Räumschildsets mit 137 cm-Räumschild

G2, G2L, G2S

■ 715007753 · Schwarz  
■ 715008178 · Gelb



- Diese Sets enthalten:
  - Can-Am ProMount Stahl-Räumschild
  - Schubrahmen mit Schnellmontagesystem
  - Montageplatte

#### Can-Am ProMount Stahl-Räumschildsets mit 152 cm-Räumschild

G2, G2L, G2S

■ 715007754 · Schwarz  
■ 715008179 · Gelb



- Diese Sets enthalten:
  - Can-Am ProMount Stahl-Räumschild
  - Schubrahmen mit Schnellmontagesystem
  - Montageplatte

#### Can-Am ProMount Stahl-Räumschildsets mit 168 cm-Räumschild

G2, G2L, G2S

■ 715007755 · Schwarz  
■ 715008180 · Gelb



- Diese Sets enthalten:
  - Can-Am ProMount Stahl-Räumschild
  - Schubrahmen mit Schnellmontagesystem
  - Montageplatte

#### Can-Am ProMount Stahl-Räumschilde mit 137 cm-Räumschild

Geeignet für ProMount Schubrahmen

■ 715004472 · Schwarz  
■ 715005316 · Gelb



- Räumschilde sind einzeln erhältlich, damit Sie sich Ihr eigenes Set zusammenstellen können.
- Kombinierbar mit Can-Am ProMount Räumschild-Zubehörartikeln, um die Einsatzflexibilität des Räumschildes weiter zu erhöhen (manche Räumschild-Zubehörartikel sind nicht mit 137 cm-Räumschilden kombinierbar).
- Nicht kombinierbar mit ProMount Seitenstoppern, Schildverlängerungen und Seitenmarkierungen.
- Räumbreite von 127 cm, wenn das Räumschild ganz schräg gestellt ist.
- Schildhöhe von 37 cm.



### Can-Am ProMount Stahl-Räumschilde mit 152 cm-Räumschild

Geeignet für ProMount Schubrahmen

■ 715004202 · Schwarz  
■ 715005317 · Gelb



- Räumschilde sind einzeln erhältlich, damit Sie sich Ihr eigenes Set zusammenstellen können.
- Geeignet für alle Can-Am ProMount Räumschildzubehörartikel, um die Einsatzflexibilität des Räumschildes weiter zu erhöhen.
- Räumbreite von 137 cm, wenn das Räumschild ganz schräg gestellt ist.
- Schildhöhe von 43 cm.

### Can-Am ProMount Stahl-Räumschilde mit 168 cm-Räumschild

Geeignet für ProMount Schubrahmen

■ 715006337 · Schwarz  
■ 715006338 · Gelb



- Räumschilde sind einzeln erhältlich, damit Sie sich Ihr eigenes Set zusammenstellen können.
- Geeignet für alle Can-Am ProMount Räumschildzubehörartikel, um die Einsatzflexibilität des Räumschildes weiter zu erhöhen.
- Räumbreite von 152 cm, wenn das Räumschild ganz schräg gestellt ist.
- Schildhöhe von 43 cm.

### Can-Am ProMount Stahl-Räumschilde mit 183 cm-Räumschild

Geeignet für ProMount Schubrahmen

■ 715004474 · Schwarz  
■ 715006021 · Gelb



- Räumschilde sind einzeln erhältlich, damit Sie sich Ihr eigenes Set zusammenstellen können.
- Geeignet für alle Can-Am ProMount Räumschildzubehörartikel, um die Einsatzflexibilität des Räumschildes weiter zu erhöhen.
- Räumbreite von 168 cm, wenn das Räumschild ganz schräg gestellt ist.
- Schildhöhe von 43 cm.

## Can-Am ProMount Flex2 Räumschildset

### Can-Am ProMount Flex2 Räumschildset – 152 cm

G2, G2L, G2S

715008181



- Diese Sets enthalten:
  - Can-Am ProMount Flex2 Räumschild
  - Schubrahmen mit Schnellmontagesystem
  - Montageplatte

### NEU Can-Am ProMount Flex2 Räumschildset – 168 cm

G2, G2L, G2S

■ 715008182 · Schwarz



- Dieses Set enthält:
  - Can-Am ProMount Flex2 Räumschild
  - Schubrahmen mit Schnellmontagesystem
  - Montageplatte

## Abgeschrägte Räumschilde

### Abgeschrägte Can-Am ProMount Räumschilde – Professionelles 152 cm-Räumschild aus Stahl

G2, G2L, G2S

715007261



- Erleichtern Sie sich die Arbeit mit dem richtigen Werkzeug, räumen Sie lange Strecken und erleichtern Sie sich die Arbeit, indem Sie den Schnee weiter werfen.
- Die verbreiterte Schildseite ist 63 cm hoch und fällt zur flachen Seite bis auf 43 cm ab.
- Das Schild für den professionellen Gebrauch ist so konzipiert, dass es den Schnee höher wirft als ein herkömmliches Schild.
- Eine Gummilippe, die den Schnee vom Fahrer fernhält, wird als Zubehör angeboten (separat erhältlich).
- Mit Can-Am-Logo.

### Abgeschrägte Can-Am ProMount Räumschilde – Professionelles 168 cm-Räumschild aus Stahl

G2, G2L, G2S

715007263



- Erleichtern Sie sich die Arbeit mit dem richtigen Werkzeug, räumen Sie lange Strecken und erleichtern Sie sich die Arbeit, indem Sie den Schnee weiter werfen.
- Die verbreiterte Schildseite ist 63 cm hoch und fällt zur flachen Seite bis auf 43 cm ab.
- Das Schild für den professionellen Gebrauch ist so konzipiert, dass es den Schnee höher wirft als ein herkömmliches Schild.
- Eine Gummilippe, die den Schnee vom Fahrer fernhält, wird als Zubehör angeboten (separat erhältlich).
- Mit Can-Am-Logo.

### Abgeschrägte Can-Am ProMount Räumschilde – Professionelles 183 cm-Räumschild aus Stahl

G2, G2L, G2S

715007264



- Erleichtern Sie sich die Arbeit mit dem richtigen Werkzeug, räumen Sie lange Strecken und erleichtern Sie sich die Arbeit, indem Sie den Schnee weiter werfen.
- Die verbreiterte Schildseite ist 63 cm hoch und fällt zur flachen Seite bis auf 43 cm ab.
- Das Schild für den professionellen Gebrauch ist so konzipiert, dass es den Schnee höher wirft als ein herkömmliches Schild.
- Eine Gummilippe, die den Schnee vom Fahrer fernhält, wird als Zubehör angeboten (separat erhältlich).
- Mit Can-Am-Logo.

### Gummilippe für ProMount Profi-Räumschild

(Nicht abgebildet)

715007299

- Ermöglicht effizienteres Werfen des Schnees bei unterschiedlichen Schneeverhältnissen.

## Can-Am ProMount FLEX2 Räumschilde

### Can-Am ProMount Flex2 Räumschild – 152 cm

Geeignet für ProMount Schubrahmen

715004203



- Räumschild gefertigt aus PE-UHMW, einem flexiblen und stoßabsorbierendem Material, das eine Beschädigung Ihres Räumschildes verhindert, wenn versehentlich an Hindernisse angestoßen wird.
- Austauschbare Verschleißleiste.
- Ein großer Zapfen gestattet das leichte Drehen des Schildes und verhindert die Ansammlung von Schnee am Drehpunkt.
- Die Schildkonzeption sorgt für bestmögliches Abgleiten von Schnee in jedem Winkel.
- Geeignet für alle Can-Am ProMount Räumschildzubehörartikel, um die Einsatzflexibilität des Räumschildes weiter zu erhöhen.
- Räumbreite von 137 cm, wenn das Räumschild ganz schräg gestellt ist.

### NEU Can-Am ProMount Flex2 Räumschild – 168 cm

Geeignet für ProMount Schubrahmen

715006265



- Räumschild gefertigt aus PE-UHMW, einem flexiblen und stoßabsorbierendem Material, das eine Beschädigung Ihres Räumschildes verhindert, wenn versehentlich an Hindernisse angestoßen wird.
- Austauschbare Verschleißleiste.
- Ein großer Zapfen gestattet das leichte Drehen des Schildes und verhindert die Ansammlung von Schnee am Drehpunkt.
- Die Schildkonzeption sorgt für bestmögliches Abgleiten von Schnee in jedem Winkel.
- Räumbreite von 152 cm, wenn das Räumschild ganz schräg gestellt ist.
- Schildhöhe von 43 cm.
- Kombinierbar mit Can-Am ProMount Räumschildzubehör, um die Einsatzflexibilität des Räumschildes weiter zu erhöhen.

### Can-Am ProMount Flex2 WRäumschilde – 183 cm-Räumschild

Geeignet für ProMount Schubrahmen

715004485



- Räumschild gefertigt aus PE-UHMW, einem flexiblen und stoßabsorbierendem Material, das eine Beschädigung Ihres Räumschildes verhindert, wenn versehentlich an Hindernisse angestoßen wird.
- Austauschbare Verschleißleiste.
- Ein großer Zapfen gestattet das leichte Drehen des Schildes und verhindert die Ansammlung von Schnee am Drehpunkt.
- Die Schildkonzeption sorgt für bestmögliches Abgleiten von Schnee in jedem Winkel.
- Geeignet für alle Can-Am ProMount Räumschildzubehörartikel, um die Einsatzflexibilität des Räumschildes weiter zu erhöhen.
- Räumbreite von 168 cm, wenn das Räumschild ganz schräg gestellt ist.

## Can-Am ProMount Räumschildzubehör

### Can-Am ProMount Schubrahmen mit Schnellmontagesystem

G2, G2L, G2S

715007752



- Stabile Stahlrohrkonstruktion hält auch härtesten Einsatzbedingungen stand.
- Der Träger mit mittiger Aufhängung sorgt für ultimative Schubkraft und Traktion.
- Ausgelegt für maximales Anheben des Räumschilds.
- Verfügt über ein selbst ausrichtendes Schnellmontagesystem, ein einfaches Pedal zur Fußbetätigung und einen ergonomischen Handgriff für die Schildwinkelverstellung.
- Räumschild-Rollenseilführung und Räumschild-Begrenzungsschalter empfohlen, um die Lebensdauer des Windenseils zu verlängern.
- Für die Anbringung ist die Can-Am ProMount Montageplatte erforderlich.
- Schild nach links oder rechts schwenkbar, in fünf Stellungen.
- Ein großer Zapfen gestattet das leichte Drehen des Schildes und verhindert die Ansammlung von Schmutz und Schnee am Drehpunkt.

### Can-Am ProMount Montageplatte

G2, G2L, G2S

715007751



- Erforderlich für die Anbringung des Can-Am ProMount Schubrahmens mit Schnellmontagesystem.
- Passgenaue Montageplatte, die das ganze Jahr über montiert bleiben kann, ohne die Bodenfreiheit zu beeinträchtigen.
- Geeignet für ATVs mit oder ohne Can-Am Unterbodenschutz.
- Inklusive Räumschild-Rollenseilführung.

### Can-Am ProMount Schubrahmenverlängerung

G2, G2L, G2S

715006257



- Schubrahmenverlängerung um 30 cm.
- Erforderlich bei Anbringung des Räumschilds mit Apache Raupensystem.

### Can-Am ProMount Seitenmarkierungen

G2, G2L, G2S

715004206



- Damit Sie bei der Arbeit die Kanten des Räumschilds erkennen.
- Höhe: 60 cm.
- Set enthält 2 Stück.
- Kombinierbar mit Can-Am ProMount Stahl- und Flex2-Räumschilden mit oder ohne Schildverlängerungen (ausgenommen die Can-Am ProMount Stahl-Räumschilde, 137 cm).

### Can-Am ProMount Seitenstopper

G2, G2L, G2S

715006258



- Hilft, den Schnee innerhalb der Schildbreite zu halten.
- Abmessungen: 43,2 cm x 33 cm.
- Set enthält 2 Stück.
- Kombinierbar mit Can-Am ProMount Stahl- und Flex2-Räumschilden mit oder ohne Schildverlängerungen (ausgenommen die Can-Am ProMount Stahl-Räumschilde, 137 cm).

### Gebogene Can-Am ProMount Verschleißleiste

G2, G2L, G2S

715007791 • 152 cm

715007792 • 168 cm



- Verschleißleiste verfügt über eine zurückgebogene untere Lippe.
- Die vergrößerte Oberfläche sorgt für weniger „Graben“ beim Räumen unebener Flächen.
- Ideal für schneebedeckten Schotter, Gras, Pflasterstein und andere weiche Oberflächen.

### Can-Am ProMount Kunststoff-Verschleißleiste

G2, G2L, G2S

715004480 • 137 cm

715004481 • 152 cm

715004482 • 168 cm

715004483 • 183 cm



- Trägt dazu bei, Kratzer auf glatten Auffahrten und empfindlichen Flächen zu verhindern.

## Can-Am ProMount Schildverlängerungen

G2, G2L, G2S

■ 715004205 · Schwarz  
■ 715005319 · Gelb



- Verlängerung um 8 cm an jeder Seite.
- Kombinierbar mit Can-Am ProMount Räumschilden (ausgenommen Can-Am ProMount Stahl-Räumschild, 137 cm).
- Es kann eine längere Verschleißleiste angebracht werden, um den durch die Schildverlängerungen gewonnenen Längenzuwachs abzudecken.
- Kombinierbar mit Can-Am ProMount Stahl- und Flex2-Räumschilden (ausgenommen die Can-Am ProMount Stahl-Räumschilde, 137 cm).

## Räumschild „Back Drag“

ProMount Räumschilde (ab 152 cm)

715007794



- Schwenkratzer aus 0,635 mm/ ¼" dickem Stahl.
- Wird angehoben, wenn sich das Fahrzeug vorwärts bewegt, um den Räumvorgang nicht zu beeinträchtigen.
- Erhöhte Kapazität beim Abziehen von Schnee.
- Stärkere Räumwirkung im Rückwärtsmodus.
- Hebt das Schild vom Boden ab, so dass gleichmäßig geräumt wird.
- Längenverstellbar, damit es mit 152 cm-, 168 cm- und 183 cm-Räumschilden kombiniert werden kann.
- Kombinierbar mit ProMount Räumschilden (Flex und Stahl).

## Räumschild-Rollenseilführung

G2, G2L, G2S

705009222



- Unterrolle mit vergrößertem Durchmesser verringert den Verschleiß des Drahtseils beim Räumeeinsatz.
- Kann mit allen ProMount Räumschilden verwendet werden.
- Im Set der Räumschild-Montageplatte (715007751) enthalten.

## Seilrollensatz für Alpine Hochleistungsräumschild

G2, G2L

715000279



- Seilrollensatz zur Verwendung in Verbindung mit der Seilwinde bei Verwendung eines Schneepflugs.
- Empfohlen zur Erhöhung der Seilwindeneffizienz.
- Zur Verwendung mit dem XT Rammschutz vorne.

## Synthetisches Windenseil für Räumschildeinsatz

715000540



- Speziell für den Räumschildeinsatz entwickelt.
- 2,40 m langes, widerstandsfähiges und besonders reißfestes Synthetikseil.
- Hält wiederholten Zugbeanspruchungen über spitze Winkel stand, die beim Anheben des Räumschildes auftreten.
- Tauschen Sie Ihr Windenseil für die Schneepflugsaison vorübergehend aus, um den Verschleiß des Drahtseils zu verhindern.

## Räumschild-Begrenzungsschalter

(Nicht abgebildet)

G2, G2L, G2S

715006259

- Zur Begrenzung der Seilspannung, wenn Ihr Räumschildsystem zu stark angehoben wird.
- Verhindert Schäden an Seilwinde, Räumschild-Schubrahmen und Fahrzeug.

## Can-Am ProMount Räumschild-Kippsystem

G2, G2L, G2S

715007801



- Verwandelt Ihr Räumschildsystem in ein leicht vom Fahrersitz aus zu steuerndes System.
- Sämtliche Bewegungen des Räumschildes lassen sich mit einer Hand ausführen, sodass Sie sich voll auf Ihre Räumarbeit konzentrieren können.
- Kombinierbar mit ProMount Räumschild.
- Schubrahmen (715007752) ist erforderlich.
- Für die Anbringung mit dem Rancher-Rammschutz vorne ist die Schubrahmenverlängerung (715006257) erforderlich.
- Seilwinde und Räumschild separat erhältlich.

# REIFEN UND FELGEN

## Reifen

### Carlisle ACT Reifen

G2 (nur 500er bis 1000er XT Modelle)

705401333 · Vorne  
705401334 · (€)

705501769 · Hinten  
705501770 · (€)



- Vorne - 26" x 8" x 12".
- Hinten - 26" x 10" x 12".

### Carlisle ACT Reifen

G2 (nur 400er XT Modelle)

705400606 · Vorne  
705400326 · (€)

705500598 · Hinten (€)



- Vorne - 25" x 8" x 12".
- Hinten - 25" x 11" x 12".

### Carlisle ACT HD Reifen

705402562 · Vorne

705502940 · Hinten



- Vorne - 26" x 8" x 12".
- Hinten - 26" x 10" x 12".

### Carlisle Badlands A/R-Reifen

G2 (nur 500er bis 1000er Basismodelle)

705401331 · Vorne  
705401332 · (€)

705501767 · Hinten  
705501768 · (€)



- Vorne - 26" x 8" x 12".
- Hinten - 26" x 10" x 12".

### Carlisle Trail Wolf-Reifen

G2 (nur 400er Basismodelle), G2L (450/570)

705402890 · Vorne  
705400607 · (€)

705503225 · Hinten  
705502165 · (€)



- Vorne - 25" x 8" x 12".
- Hinten - 25" x 11" x 12".

### ITP TerraCross Reifen







G2 XTP, G2 Limited

705402973 · Vorne

705502858 · Hinten



- Dieser lauruhige Reifen setzt alles um, was der Boden an Traktion zu bieten hat, und ermöglicht es trotzdem, über losen Schnee, Sand und Schlamm zu driften.
- Seine extrem robuste Konstruktion sorgt für verbesserte Pannensicherheit, die besonders strapazierfähige Gummimischung für erhöhte Profillebensdauer. Das ineinandergreifende Profilmuster und die große Aufstandsfläche machen ihn zu einem der robustesten und griffigsten Radialreifen auf dem Markt.
- Keine EG-Zulassung.
- Vorne - 26" x 8" x 14".
- Hinten - 26" x 10" x 14".

<b>ITP Holeshoot ATR Reifen</b>	G2S	<b>705400600</b> · Vorne <b>705400475</b> · C€ <b>705500926</b> · Hinten <b>705500820</b> · C€
	<ul style="list-style-type: none"> <li>• Vorne - 205 /80R12 - 25" x 8" x 12".</li> <li>• Hinten - 270 /60R12 - 25" x 10" x 12".</li> </ul>	
<b>ITP Mega Mayhem</b>	G2 X mr 570 & 650 ab 2018, G2S X mr 570 ab 2018	<b>705402131</b> · Vorne <b>705502645</b> · Hinten
	<ul style="list-style-type: none"> <li>• Schlamm werfende Reifen mit einer Profiltiefe von 1,5".</li> <li>• Überraschend ruhiger Lauf auf hartem Untergrund.</li> <li>• 6 PR.</li> <li>• Vorne - 28" x 9" x 12".</li> <li>• Hinten - 28" x 11" x 12".</li> </ul>	
<b>ITP Cryptid Reifen</b>	G2 X mr 850 und 1000R ab 2018, G2S X mr 1000R ab 2018	<b>705402671</b>
	<ul style="list-style-type: none"> <li>• Abgestufte Stollenhöhe und paddelartige Reifenflanke sorgen für ein Höchstmaß an seitlichem Biss für das Durchfahren von Schlammflöchern, ohne den Fahrkomfort auf Trails und hartem Untergrund zu gefährden.</li> <li>• 6 PR.</li> <li>• 30" x 9" x 14".</li> </ul>	
<b>Gorilla Silverback Reifen</b>	G2 (nur 850er und 1000er Modelle)	<b>705401501</b>
	<ul style="list-style-type: none"> <li>• AT30X9-14 Gorilla Silverback Reifen für Schlamm.</li> <li>• Einzeln erhältlich.</li> <li>• Keine EG-Zulassung.</li> <li>• 30" x 9" x 14".</li> </ul>	
<b>Maxxis Mudzilla Reifen</b>	G2 (nur X mr 570er und 650er Modelle)	<b>705501836</b> · Hinten
	<ul style="list-style-type: none"> <li>• Keine EG-Zulassung.</li> <li>• Hinten - 28" x 10" x 12".</li> </ul>	
<b>Kenda Klaw MXR-Reifen</b>	DS 90 X	<b>V42711DGF01HLL</b> · Vorne <b>V42712DGF01HLL</b> · Hinten
	<ul style="list-style-type: none"> <li>• Vorne - 20" x 6" x 10".</li> <li>• Hinten - 18" x 10,5" x 8".</li> </ul>	

## Felgen

### 14"-Felge



G2 DPS, G2 XT, G2 MAX 650, G2 MAX XT, G2 MAX Limited

**705401853** · Vorne  
**705401852** · Vorne  
**705401851** · Vorne  
**705502402** · Hinten  
**705502401** · Hinten  
**705502400** · Hinten

■ Schwarz und gefräst  
 ■ Schwarz, klar lackiert  
 ■ Silber, klar lackiert  
 ■ Schwarz und gefräst  
 ■ Schwarz, klar lackiert  
 ■ Silber, klar lackiert

- Hochwertige Aluminiumgussfelge, schwarz, gefräst und klar lackiert.
- Mittelloch: 72 mm.
- Bolzenkreismuster:  $\frac{4}{136}$  mm.

- Vorne - 14" x 6,5" Einpresstiefe = 40 mm.
- Hinten - 14" x 8,5" Einpresstiefe = 50 mm.

*Hinweis: passende Muttern - 250100100 schwarz, 250100082 verchromt/passende Abdeckung - 705400928*

### 14"-Felge



G2 DPS, G2 XT, G2 MAX Limited, G2 North Edition, G2 MAX North Edition

**705402309** · Vorne  
**705402222** · Vorne  
**705402307** · Vorne  
**705502770** · Hinten  
**705502702** · Hinten  
**705502768** · Hinten

■ Schwarz und gefräst  
 ■ Schwarz, klar lackiert  
 ■ Silber, klar lackiert  
 ■ Schwarz und gefräst  
 ■ Schwarz, klar lackiert  
 ■ Silber, klar lackiert

- Vorne - 14" x 6,5" Einpresstiefe = 40 mm.
- Hinten - 14" x 8,5" Einpresstiefe = 50 mm.

### Felge für Outlander X mr und Traxter



X mr Modelle, Vorder- und Hinterräder

**705401848** · Vorne  
**705401849** · Vorne

■ Schwarz und gefräst  
 ■ Schwarz

- Aluminiumgussfelge in topaktuellem, explosivem Design – damit zeigen Sie sich auf der Piste als echter Pionier.
- Vorne - 14" x 6,5" Einpresstiefe = 10 mm.

*Hinweis: passende Muttern - 250100100 schwarz, 250100082 verchromt/passende Abdeckung - 705401541*

### Outlander Felge (Camo-Modell)



G2, G2L, G2S

**705401127** · Vorne  
**705501493** · Hinten

■ Schwarz, klar lackiert  
 ■ Schwarz, klar lackiert

- Aluminiumfelge schwarz, klar lackiert.
- Vorne - 12" x 6" Einpresstiefe = 41 mm.
- Hinten - 12" x 7,5" Einpresstiefe = 51 mm.

### 12"-Beadlock-Felge



G2, G2L, G2S

**705401678** · Vorne  
**705502244** · Hinten

■ Schwarz  
 ■ Schwarz

- Aluminiumfelge schwarz, klar lackiert.
- Erfordert 16 Bolzen (250000787) für den Einbau des Beadlocks.
- Beadlock-Farbe wählbar (nicht enthalten).
- Vorne - 12" x 6" Einpresstiefe = 41 mm.
- Hinten - 12" x 7,5" Einpresstiefe = 51 mm.

### 12"-Beadlock-Ring



G2, G2L, G2S

**705401763** · ■ Can-Am Red  
**705401810** · ■ Gelb

**705401811** · ■ Orange Crush  
**705401812** · ■ Manta Green

- Aluminiumguss-Beadlock.
- Zur Montage an Vorderradfelge (705401678) und Hinterradfelge (705502244).

*Hinweis: passende Muttern - 250100184 schwarz, 250100185 verchromt/passende Abdeckung - 705400928*

## 14"-Beadlock-Felge

G2

**705401594** · Vorne

■ Schwarz

**705503191** · Hinten

■ Schwarz



- Aluminiumfelge schwarz, klar lackiert.
- Beadlock-Farbe wählbar (nicht enthalten).
- Erfordert 16 Bolzen (250000787) für den Einbau des Beadlocks.
- Vorne - 14" x 6,5" Einpresstiefe = 41 mm.
- Hinten - 14" x 8" Einpresstiefe = 51 mm.

## 14"-Beadlock-Ring

G2

**705401586** · ■ Manta Green

**705401837** · ■ Can-Am Red

**705401702** · ■ Octane Blue

**705401840** · ■ Schwarz



- Aluminiumguss-Beadlock.
- Zur Montage an Vorderradfelge (705401594) und Hinterradfelge (705503191).

*Hinweis: passende Muttern - 250100184 schwarz, 250100185 verchromt/passende Abdeckung - 705400928*



# VERTRAUEN SIE AUF CAN-AM ORIGINALTEILE

Damit Ihr Fahrzeug stets die beste Leistung bringt.

## BESCHRÄNKTE 2-JAHRES- GARANTIE\* VON BRP

Präzise gefertigt.  
Eingehend geprüft.  
Werkseitig zugelassen.

\*Die beschränkte Garantie unterliegt den Ausschlüssen und Haftungsbeschränkungen sowie allen sonstigen Bedingungen und Konditionen der standardmäßigen beschränkten Garantie von BRP. Sehen Sie in den vollständigen Bedingungen für die für Ihr Produkt geltende beschränkte Garantie nach oder wenden Sie sich an Ihren Can-Am Off-Road-Händler. Gilt nur für bei BRP-Vertragshändlern oder autorisierten Vertriebspartnern erworbene BRP-Produkte. Diese beschränkte Garantie gilt möglicherweise nicht für werkseitig installierte Teile und Zubehörartikel. Beziehen Sie sich immer auf die produktspezifische beschränkte Garantie. In manchen Staaten und Provinzen sind manche Haftungsausschlüsse, -beschränkungen und sonstigen Ausschlüsse nicht zulässig. Infolgedessen haben Sie dort andere spezifische Rechte.

# CAN-AM ATVs



Behalten Sie die folgenden Komponenten im Auge, damit sichergestellt ist, dass die Leistung Ihres ATVs Ihren Erwartungen entspricht.\*\*

## ÖLFILTER 420256188

### MOTORÖL\*

**4T 10W-50 Synthetiköl**  
1 Quart / 946 ml 9779234  
1 US-Gallone / 3,785 l 9779235

**4T 0W-40 Synthetiköl**  
1 Quart / 946 ml 9779139  
1 US-Gallone / 3,785 l 9779140

**4T 5W-40 Teilsynthetiköl**  
1 Quart / 946 ml 9779133  
1 US-Gallone / 3,785 l 9779134

### ÖLWECHSELSATZ\*\*

**5W-40 Teilsynthetiköl**  
V2-Motor ab 500 ccm 9779258

**0W-40 Synthetiköl**  
V2-Motor ab 500 ccm 9779259

**10W-50 Synthetiköl**  
V2-Motor ab 500 ccm 9779252

**5W-40 Teilsynthetiköl**  
bis 450 ccm 9779256

**0W-40 Synthetiköl**  
bis 450 ccm 9779257

**KRAFTSTOFFFILTER** 709001120

## LUFTFILTER

**Hochleistungs-Luftfilter**  
von TwinAir<sup>1</sup> 715001333

**Premium-Luftfilter** 707800371

### CVT-LUFTFILTER

**G2S** 707001786

**G2, G2L** 715003483

### ANTRIEBSRIEMEN

**bis 450 ccm Premium**  
(Serienausstattung) 422280283

**ab 500 ccm Premium**  
(Serienausstattung) 422280360

### BREMSBELÄGE

**metallisch G2**  
vorne & hinten links 715900248  
vorne & hinten rechts 715900249

**organisch G2, G2L, G2S**  
(außer X mr Modelle)  
vorne & hinten links 715601015  
vorne & hinten rechts 715601014

## ACHSMANSCHETTENSÄTZE

**G2, G2L, G2S**  
(außer X mr Modelle)  
vorne außen 705401345  
Frontdifferenzialseite  
vorne innen 705401346  
705501864

**X mr Modelle**  
vorne außen 705401354  
Frontdifferenzialseite  
vorne innen 705401355  
705501864

**RADLAGER** 293350126

**BUCHSENSET**  
**DREIECKSLENKER** 703500875

### KUGELGELENKE

oben 706202044  
unten 706202045

### ZÜNDKERZE

**Motoren 450, 850, 1000R** 715900352

**Motoren 570, 650, 1000** 715900642

### BATTERIE

**G2S, G2, G2L 18 A Nass**  
(YTX20L-BS) 296000444

**DS (250, 90, 70, 50)**  
13 A Nass (YTX16L-BS) V31500MAA020

\*Für Europa finden Sie die entsprechenden Teilenummern auf Seite 56.

\*\*Die richtigen Intervalle sind der Tabelle für regelmäßige Wartungsarbeiten zu entnehmen.

# ORIGINALTEILE

## Ölfilter

Ölfilter	Modelle	Ölfilter	Dichtungsring (Ölfilterdeckel)	Dichtungsring (Ablassschraube)
	Maverick	<b>4209561 23</b>	<b>420230923</b>	<b>420552280</b>
	Maverick Trail und Sport	<b>4202561 88</b>	<b>420230923</b>	<b>420552280</b>
	G2S, G2 & G2L	<b>4202561 88</b>	<b>420230923</b>	<b>420552280</b>

Auch erhältlich: Ölwechsel-Komplettpaket – siehe Seite 56

## Luftfilter

Premium-Luftfilter	Modelle	
	Traxter/Traxter MAX	<b>715900394</b>
	Maverick	<b>715900422</b>
	Maverick Trail & Sport (Motoren 700 & 1000)	<b>715900394</b>
	Maverick Trail & Sport (Motor 1000R)	<b>715900422</b>
	G2S, G2 & G2L	<b>707800371</b>

- Hochwertiger Filter.
- Verhindert, dass Verunreinigungen aus der Luft in Ihren Motor gelangen.
- Schützt die internen Komponenten vor vorzeitigem Verschleiß.

Hochleistungs-Luftfilter von TwinAir <sup>†</sup>	Modelle	
	Maverick	<b>715002895</b>
	Maverick Trail & Sport	<b>715002895</b>
	G2S, G2 & G2L	<b>715001333</b>

- Die beste Wahl für die rauesten Bedingungen.
- Mehrstufiger Ölfilterschaumstoff für überragende Staubrückhaltefähigkeit mit hohem Luftstrom.
- Wasch- und wiederverwendbar.

CVT-Luftfilter <i>(Nicht abgebildet)</i>	Modelle	
	Traxter/Traxter MAX (außer X mr)	<b>706600419</b>
	Maverick	<b>706600416</b>
	Maverick Trail & Sport (außer X mr)	<b>706600417</b>
	Maverick Trail & Sport X mr	<b>706600418</b>
	G2, G2L	<b>715003483</b>
	G2S	<b>707001786</b>

## Zündkerze

Zündkerze	Modelle	
	Traxter HD10	<b>715900244</b>
	Traxter HD9	<b>715900642</b>
	Traxter HD7	<b>715900785</b>
	Maverick und Maverick Turbo RR	<b>415130363</b>
	Maverick Trail & Sport 1000R	<b>715900244</b>
	Maverick Trail & Sport 1000	<b>715900642</b>
	Maverick Trail 700	<b>715900785</b>
	ATV 450/850/1000R	<b>715900352</b>
	ATV 570/650/1000	<b>715900642</b>

## Batterien

### Yuasa† Batterien

• Premiummodelle des führenden und bevorzugten Anbieters von Batterien in Erstausrüsterqualität in Nordamerika.



Modelle	3 A Nass (YTX4L-BS)	10 A Nass (YTX12-BS)	18 A Nass (YTX20L-BS)	30 A, erfordert Batteriehalter (715004431)
Traxter/Traxter MAX	—	—	<b>296000444</b>	<b>515176151</b> Außer Basismodell und DPS-Modelle.
Maverick	—	—	<b>296000444</b>	—
Maverick Trail & Sport	—	—	<b>296000444</b>	—
G2S, G2 & G2L	—	—	<b>296000444</b>	—
DS 50, 70 & 90	<b>V31500MAA020</b>	—	—	—
Renegade 70.110	<b>V31500MAA020</b>	—	—	—
DS 250	—	<b>715900031</b>	—	—

## Achsen

### Achse mit Premium-Gleichlaufgelenken



- Qualitativ hochwertige Ausführung, ideal für den Einsatz im Gelände, den Schwerlasteinsatz und den Einsatz mit hohem Drehmoment im unteren Drehzahlbereich.
- Beinhaltet Gleichlaufgelenke, Welle und Manschetten mit der am besten für Ihr Can-Am Fahrzeug geeigneten Geometrie.

Modelle	vorne links	vorne rechts	hinten
Traxter MAX	705401937	705401936	705502451
Traxter XT-P	705402353	705402353	705502451
Traxter HD10	705401937	705401936	705502451
Traxter HD9	705401937	705401936	705502451
Traxter HD7	705401937	705401936	705502478 (L) 705502479 (R)
Maverick Sport (ABS)	705402443	705402443	705502756
Maverick Sport Basis-, DPS-Modell	705402031	705402030	705502552
Maverick Trail (ohne ABS)	705402008	705402007	705502541
Maverick Trail (ABS)	705402442	705402442	705502755

Alle ATVs: Empfehlungen zum Einbau erhalten Sie bei Ihrem Händler oder in unserem Onlineshop auf [can-amoffroad.com](http://can-amoffroad.com).

### Achse mit Hochleistungs-Gleichlaufgelenken

(Nicht abgebildet)

- Hochleistungsausführung, ideal für den Einsatz im Gelände, mit überlegener Radleistung und Beschleunigung für den Rennsport sowie das Fahren in den Dünen, auf Trails und in der Wüste.
- Beinhaltet Gleichlaufgelenke, Welle und Manschetten mit der am besten für Ihr Can-Am Fahrzeug geeigneten Geometrie.

Modelle	vorne links	vorne rechts	hinten
Traxter X mr	705402420	705402420	—
Maverick Sport X mr/X rc	705402282	705402282	705502757

## Bremsen

### Brembelagsatz, metallisch



- Robuste Ausführung für lange Lebensdauer – durch hohe Strapazierfähigkeit auch starkem Bremsen gewachsen.
- Für ambitionierte Fahrbedingungen mit anspruchsvollem Bremsumfeld, beispielsweise Schlamm und Dünen, geeignet.
- Speziell für die Verwendung mit Can-Am Fahrzeugen entwickelt.

Modelle	vorne links	vorne rechts	hinten links	hinten rechts
Traxter MAX HD9/HD10	715900379	715900380	715900386	715900387
Traxter HD10	715900379	715900380	715900381	715900382
Traxter HD9	715900379	715900380	715900381	715900382
Traxter HD7	715900379	715900380	—	715900387
Maverick	715900379	715900380	715900386	715900387
Maverick Trail & Sport	715900379	715900380	715900386	715900387
G2S, G2 & G2L	715900248	715900249	715900248	715900249

Empfehlungen zum Einbau erhalten Sie bei Ihrem Händler oder in unserem Onlineshop auf [Can-Amoffroad.com](http://Can-Amoffroad.com).

## Teile

### Dreieckslenkerbuchse (Set)

703500875



- Dieses Buchsenset enthält 2 Buchsen, eine Muffe und eine Verschleißplatte (siehe Abbildung).
- Alles, was Sie brauchen, um die Dreieckslenker Ihrer Aufhängung zu erneuern.

### Kugelgelenke



- Robustes Design für den Off-road-Einsatz und abgedichtet für lange Lebensdauer.

Oben	706202044
Oben (Maverick, Trail & Sport)	706203084
Unten	706202045

### Radlager

(Nicht abgebildet)

Modelle bis 2020	293350118
Modelle ab 2021	293350126
Maverick	293350141

- Abgedichtete Lager für zusätzlichen Schutz vor Wasser und Schmutz.

### Achsmanschettensatz

- Komplet mit Klemmen und Schmierfett.
- BRP Original-Achsmanschettensätze gewährleisten absolute Kompatibilität und Passgenauigkeit.



Modelle	vorne außen	vorne innen	Hinterrad- und Differenzialseite
Traxter	705401345	705401355	705501864
Maverick	705401354	705401354	715900450
Maverick Sport (ABS, X xc, X mr, X rc)	705401354	705401355	705501864
Maverick Sport (ohne ABS), Maverick Trail	705401345	705401355	705501864
G2, G2L, G2S (außer X mr)	705401345	705401346	705501864
X mr	705401354	705401355	705501864

## Riemen

### BRP Premium-Antriebsriemen

- Hochleistungsausführung, ideal für den Einsatz im Gelände.
- BRP-spezifische Kalibrierung, perfekt auf Ihr Can-Am Fahrzeug abgestimmt.



Modelle	Premium-Riemen	Dichtung CVT-Abdeckung	Upgrades
Traxter HD10	422280652	420450400	—
Traxter HD9	422280656	420450400	422280652
Traxter HD7	422280225	—	—
Maverick	422280652	420450405	—
Maverick Trail & Maverick Sport 1000	422280656	420450400	422280652
Maverick Trail 700	422280225	—	—
G2, G2S 450 ccm & weniger	422280283	420430126	—
G2, G2S 500 ccm & mehr	422280366	420430126	—
G2L Outlander 450 & Outlander MAX 450	422280283	420630292	—

### Abtriebsscheiben-Adaptertool

(Nicht abgebildet)

- Spreizt die Hilfskupplung und hält sie in geöffnetem Zustand, was den Riemenwechsel erleichtert.

### Abzieh-/Arretierwerkzeug

(Nicht abgebildet)

- Ermöglicht das Spreizen der Hilfskupplung und hält sie in geöffnetem Zustand, was den Riemenwechsel erleichtert.

Modelle	Abtriebsscheiben-adapter	Abzieh-/Arretierwerkzeug
Traxter HD10-HD9	708200720	529000088
Traxter HD7	—	529036098
Maverick Trail & Sport	708200720	529000088
Maverick	708200720	529000088
G2, G2S	—	529036098
G2L Outlander 450 & Outlander MAX 450	—	529036098

## pDrive Riemenscheiben-Servicekits

### Schrägrollen-Wartungsset

SSV pDrive (MJ22)

420629231

SSV pDrive (MJ23)

Erhältlich ab Winter 2023



pDrive Schrägrollenset

### Drehmomentrollen-Wartungsset

SSV pDrive (MJ22)

420629224

SSV pDrive (MJ23)

Erhältlich ab Winter 2023



pDrive Drehmomentrollenset

# SCHMIERMITTEL UND ÖLWECHSELSATZ

## Schmiermittel

### XPS 4T 10W-50 Synthetiköl

9779234 · 1 qt / 946 ml USA  
9779240 · EU

9779235 · 1 US gal / 3,785 l



- Entwickelt für Hochleistungs-Viertaktmotoren, darunter Turbomotoren, Kompressormotoren und Rennmotoren.
- Formuliert aus sorgfältig ausgewählten und ausgiebig getesteten Grundölen und speziellen Additiven.
- Bietet starke Dickschicht-Schmierleistung zum Schutz der Lager sowie eine nachgewiesene Reinigungswirkung bei hohen Temperaturen, um Ablagerungen zu minimieren, die Scherstabilität zu optimieren, Hitzebeständigkeit zu gewährleisten und Kraftstoffverdünnung zu bekämpfen, um für maximale Leistung Ihres Motors zu sorgen.

### XPS 4T 0W-40 Synthetiköl

9779139 · 1 qt / 946 ml USA  
9779286 · EU

9779140 · 1 US gal / 3,785 l USA  
9779287 · EU



- Powersport-Formel mit erstklassigen Verschleißschutz- und Korrosionsschutzadditiven.
- Die beste Wahl für Hochleistungs-Viertaktmotoren für Motorschlitten, ATVs und SSVs, die bei kaltem Wetter eingesetzt werden.
- Bietet hervorragenden Schutz für Motor und Getriebe vor Hitze, Rost und Korrosion.
- Bietet optimale Leistung bei hohen und niedrigen Temperaturen.

### XPS 4T 5W-40 Teilsynthetiköl

9779133 · 1 qt / 946 ml USA  
9779290 · EU

9779134 · 1 US gal / 3,785 l USA  
9779291 · EU



- Off-road-Formel mit äußerst hochwertigen Verschleiß- und Korrosionsschutzadditiven.
- Entwickelt für Off-road-, On-road- und Jetboot-Hochleistungs-Viertaktmotoren, einschließlich Powersport-Motoren mit Turbolader oder Kompressor.
- Sorgt auch in extremen Bedingungen für überlegenen Schutz von Motor und Getriebe gegen Rost und Korrosion.

## Ölwechselsatz

### Motorölwechselsatz

#### Modelle



- Äußerst praktischer Komplett-Ölwechselsatz, spart Zeit und Geld.
- Enthält XPS Synthetiköl oder Teilsynthetiköl, Ölfilter, O-Ringe und Unterlegscheibe.

5W-40 Teilsynthetiköl / bis 450 ccm  
9779256 · USA  
9779408 · EU

0W-40 Synthetiköl / bis 450 ccm  
9779257 · USA  
9779409 · EU

5W-40 Teilsynthetiköl / V2-Motor ab 500 ccm  
9779258 · USA  
9779405 · EU

0W-40 Synthetiköl / V2-Motor ab 500 ccm  
9779259 · USA  
9779406 · EU

10W-50 Synthetiköl / V2-Motor ab 500 ccm  
9779252 · USA  
9779401 · EU

5W-40 Teilsynthetiköl / 900 ACE  
9779260 · USA  
9779410 · EU

10W-50 Synthetiköl / 900 ACE  
9779261 · USA  
9779411 · EU



# WARTUNGSPRODUKTE

## Synthetik-Getriebeöl

75W-90

9779158 · 1 qt / 946 ml USA

9779212 · EU

75W-140

9779160 · 1 qt / 946 ml USA

9779215 · EU



- Verwendet spezielle Additive, um die bestmögliche Leistung in Visco-Lok™ und Smart-Lok™ Differenzialen zu ermöglichen.
- Ermöglicht höhere Belastungen, überlegene Scherstabilität und geringere Oxidation.
- Außerordentlicher Verschleißschutz und überlegene Leistung bei allen Betriebstemperaturen.

## Vorgemischtes Longlife-Kühlmittel

9779150 · 1 qt / 946 ml

619590204 (Skandinavien)



- Frostschutz-/Kühlmittel enthält die richtige Verdünnung und die nötigen Additive, um in BRP Kühlsystemen Korrosion zu verhindern und Kavitation zu hemmen.
- Lange Standzeit – 5-Jahres-Formel speziell für BRP-Fahrzeuge.
- Überlegene Wärmeübertragung.
- Idealer Ersatz für Fahrzeuge, die üblicherweise 2-Jahres-Frostschutz-/Kühlmittel (grün) verwenden.
- 5 Jahre (orange).

## Korrosionsschutz-Schmiermittel

9779167 · 12 oz / 340 g

619590722 (Skandinavien)



- Ein Mehrzweck-Schmiermittel, das auch zur Verhinderung von Rost, Korrosion und Eindringen von Feuchtigkeit eingesetzt werden kann.
- Es enthält Hochdruckzusätze, die als Universalschmierstoff für praktisch jede Schmieraufgabe fungieren.

## Bremsflüssigkeit DOT 4

9779151 · 12 fl oz / 355 ml USA

9779207 · EU



- Erfüllt oder übertrifft alle Anforderungen an die Bremsflüssigkeit nach DOT3- und DOT4.
- Die Hochtemperaturformel verhindert Fading und pflegt Dichtungen und O-Ringe im Bremssystem.

# PFLEGEPRODUKTE

## Allzweckreiniger und Entfetter

9779328 · 22 fl oz / 650 ml

9779329 · 2 qt / 1,89 l



- Gebrauchsfertige Formel.
- Beseitigt hartnäckigsten Schmutz.
- Phosphatfreie, umweltfreundliche Formel.
- Leicht abspülbare Formel mit geringer Schaumbildung.

## Matt-Finish, wasserfreier Reiniger

9779330 · 22 fl oz / 650 ml



- Einfache, wasserlose Anwendung.
- Perfekt für matte, glanzlose und strukturierte Oberflächen.
- Enthält kein Wachs oder Silikon.
- Hinterlässt keine unerwünschten Streifen oder Flecke.

## Multi-Flächen- und Glasreiniger

9779331 · 22 fl oz / 650 ml



- Reiniger für diverse Oberflächen und Glas mit einfacher, wasserloser Anwendung – einfach aufsprühen und abwischen.
- Polymerformel reinigt und schützt.
- Enthält kein Wachs oder Silikon.
- Hinterlässt keine unerwünschten Streifen oder Flecke.

## Mud & Dust Off-Road-Wäsche

9779340 · 33 fl oz / 946 ml

9779341 · 2 qt / 1,89 l



- Spezielle Formel für Geländefahrzeuge, befreit die Oberflächen Ihres Fahrzeugs auch von besonders fest sitzendem Schlamm, Staub und Schmutz.
- Die Formel ist biologisch abbaubar, umweltfreundlich, da sie keine Phosphate oder korrodierenden Chemikalien enthält, und bildet wenig Schaum, so dass sie sich einfach und schnell abspülen lässt.
- Wirksam bei Öl, Fett und anderem hartnäckigem Schmutz.
- Für alle Oberflächen geeignet.

## Regenerator für schwarzen Kunststoff- und Gummi

9779335 · 7,6 fl oz / 225 ml



- Zum Auffrischen von schwarzem Kunststoff, Gummi und Vinyl.
- Langzeitformel.
- Schützt gegen UV-Strahlen.

## Schaumwaschmittel

9779337 · 16 fl oz / 473 ml

9779338 · 2 qt / 1,89 l



- Konzentrierte Formel für Geländefahrzeuge, erzeugt einen dicken Schaum, der Schmutz löst und Kratzer verhindert.
- Die pH-neutrale Formel ist für Wachs und Lackversiegelungen geeignet.
- Für den Einsatz in Druckreinigern oder bei der Handwäsche.

## Quick Detailer Glanzverstärker

9779332 · 4 fl oz / 118 ml

9779333 · 16 fl oz / 473 ml



- All-in-One-Sprühwachs.
- Hinterlässt bei jedem Wischen ein Hochglanzfinish.
- Nanotechnologische Polymerformel.
- Mit Abperleffekt.
- Kein Wasser erforderlich.

GEHEN SIE AUF ENTDECKUNGSTOUR IN DER WELT DER ABENTEUER – MIT ALLEN UNSEREN BRP PRODUKTEN. **BRP.COM**



**ski-doo LYNX SEADOO CAN-AM ROTAX ALUMACRAFT Manitou QUINTREX**

---



CAN-AMOFFROAD.COM

A BRP BRAND

